

Optimere personbeskyttelsen

JRV's Flexoduct® Punktsug er den ideelle løsning til at skabe trygge rammer for de medarbejdere, der dagligt opererer i risikable kemiske arbejdsmiljøer.

Flexoduct® Punktsug



Indholdsfortegnelse

Flexoduct® Punktsug	Side 3
Punktsugsprogrammet	Side 7
Tilbehør	Side 9
Skræddersyet Punktsug	Side 12
JPV Punktsug til vægmontage	Side 13
JPL Punktsug til loftmontage	Side 23
Loftkonsol	Side 37
JPF Punktsug til frontmontage	Side 41
JPFD Punktsug til demonterbar frontmontage	Side 45
JPB Punktsug til bordmontage	Side 49
JPT Dobbelt Punktsug	Side 53
Ekstra sugested til JPFD	Side 55
Løs prop til JPFD	Side 55
Reserve dele til punktsug	Side 56
Sugehoveder	Side 57
Spjæld til sugehoved	Side 61
Net til sugehoved	Side 61
Overtryksspjæld	Side 62
Induktivføler	Side 62
Afkortning af loftkonsol eller rør	Side 63
Afstivning til loftkonsol	Side 63
Beslag for ekstra lang vægkonsol	Side 64
Montagebøjle til JPV	Side 64
Montagebøjle	Side 65
Halsjern	Side 65
Hvid aluminium lamineret plastslange	Side 66
Grå aluminium lamineret plastslange	Side 66
Polyurethanslange	Side 67
Plastbinder	Side 67



Flexoduct® Punktug

MED SIN GENNEMFØRTE HØJE KVALITET, FUNKTIONALITET, FLEKSIBILITET OG BRUGERVENLIGHED ER FLEXODUCT® PUNKTSUG DET PERFEKTE VALG TIL ET HVERT LABORATORIEMILJØ

Gennem mere end 35 år har kunder verden over benyttet vores punktug til at sikre den maksimale beskyttelse af deres medarbejdere, der dagligt lever i tæt kontakt med farlige dampe, gasser, forurening og lignende. Ved hjælp af vores punktug fjernes den forurening der genereres i arbejdsprocessen, før den når medarbejderens åndedrætszone. Punktugget er kendetegnet ved sin lette bevægelighed samt sin unikke bremsefunktion, der fastholder punktugget i den ønskede position. Dette giver en stor fleksibilitet i arbejdsprocessen, hvor medarbejdere nemt og hurtigt selv kan styre og kontrollere præcis, hvor der udsuges.

- Hurtig vej til et bedre arbejdsmiljø
- Maksimal beskyttelse af medarbejdere
- Unik bremsefunktion, sikrer kontrol
- Fleksibel arm, yderst brugervenlig
- Bredt sortiment
- Let at montere
- Nem at rengøre og vedligeholde
- Kan produceres til adskillige formål



Sikker
styring og kontrol
af sugestedet

100 % DANSK TOPKVALITET

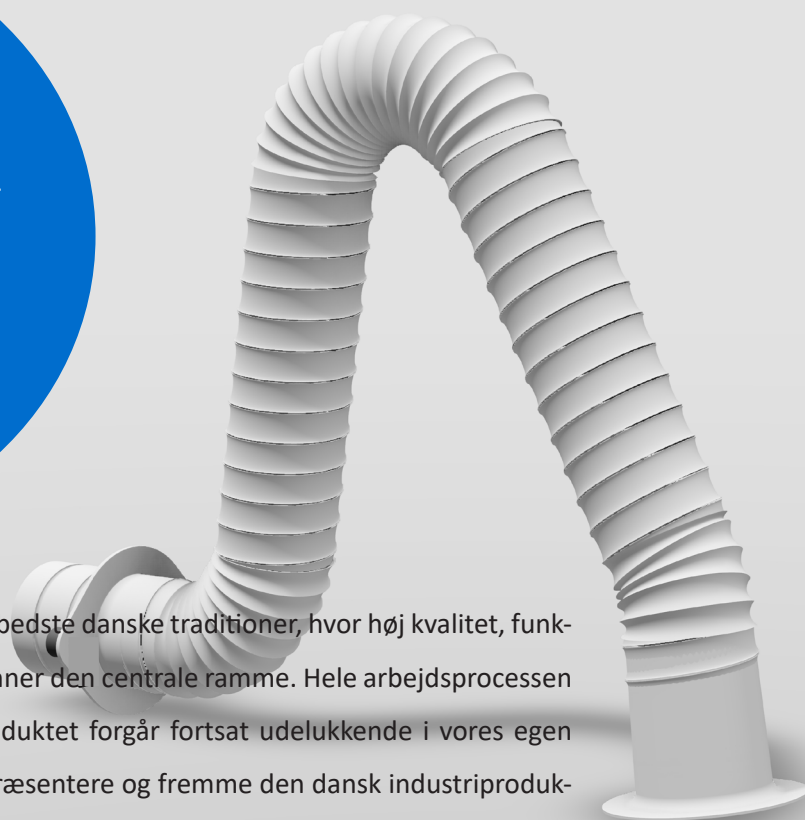

Flexoduct® Punktsug er fra barnsben båret af de bedste danske traditioner, hvor høj kvalitet, funktionalitet og endeløs innovation til stadighed danner den centrale ramme. Hele arbejdsprocessen omkring design, produktion og udvikling af produktet forgår fortsat udelukkende i vores egen virksomhed i Danmark. JRV er stolte over at repræsentere og fremme den dansk industriproduktion, der samtidig forkorter reaktionstiden mellem kundeservice, udvikling, og produktion. I dag har vi et stort fleksibelt sortiment, hvilket vi kan takke vores kunder og samarbejdspartnere for. Punktsugsprogrammets udvalg og formning er blevet en realitet i en kombination af vores dygtige team, men ikke mindst af vores kunder og samarbejdspartneres specifikke behov og høje krav.

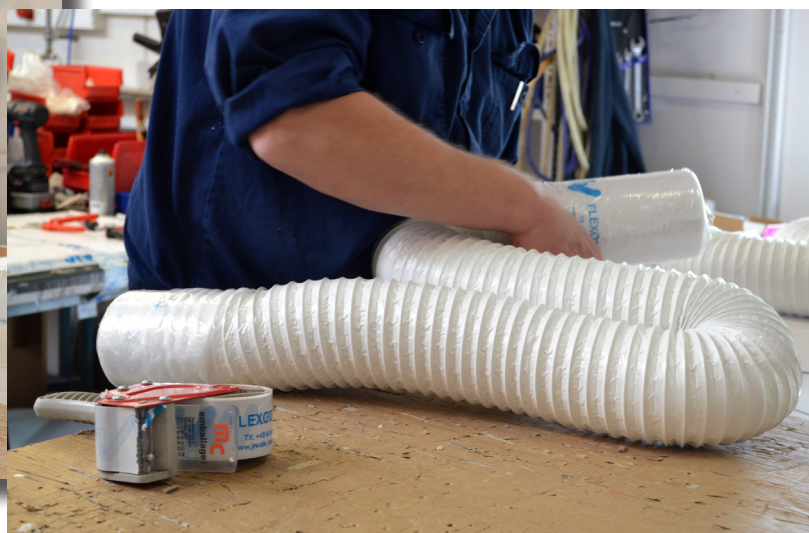



Det handler om dit formål

Alle vores forskellige punktsug og sugehoveder har hver deres styrke, men som fællesnævner er designet til at optimere personsikkerheden ved at opfange forurening og øjeblikkeligt fjerne dem fra arbejdsområdet. For at vælge den bedste løsning, skal punktsuget matche din opgaves formål - ikke omvendt.

Hvor kan Flexoduct® Punktsug bruges?

JRV's Flexoduct® Punktsug kan benyttes på alle arbejdspladser, hvor der er krav om procesventilation iht. AT-vejledning A.1.1:

"Der er krav om procesventilation, når der under en arbejdsproces udvikles luftarter, støv e.l., der er sundhedsskadelige eller eksplosive. Det gælder også, hvis der udvikles røg, mikroorganismer, aerosoler, ildelugt eller anden generende luftforurening. Procesventilation kræves, selv om den forurenende arbejdsproces ikke forekommer hele tiden. Det er nok, at den er jævnlige gentaget og af en vis varighed, fx ved afvaskning af grafiske trykvalser, arbejde med anæstetisgas og reparations svejsning".

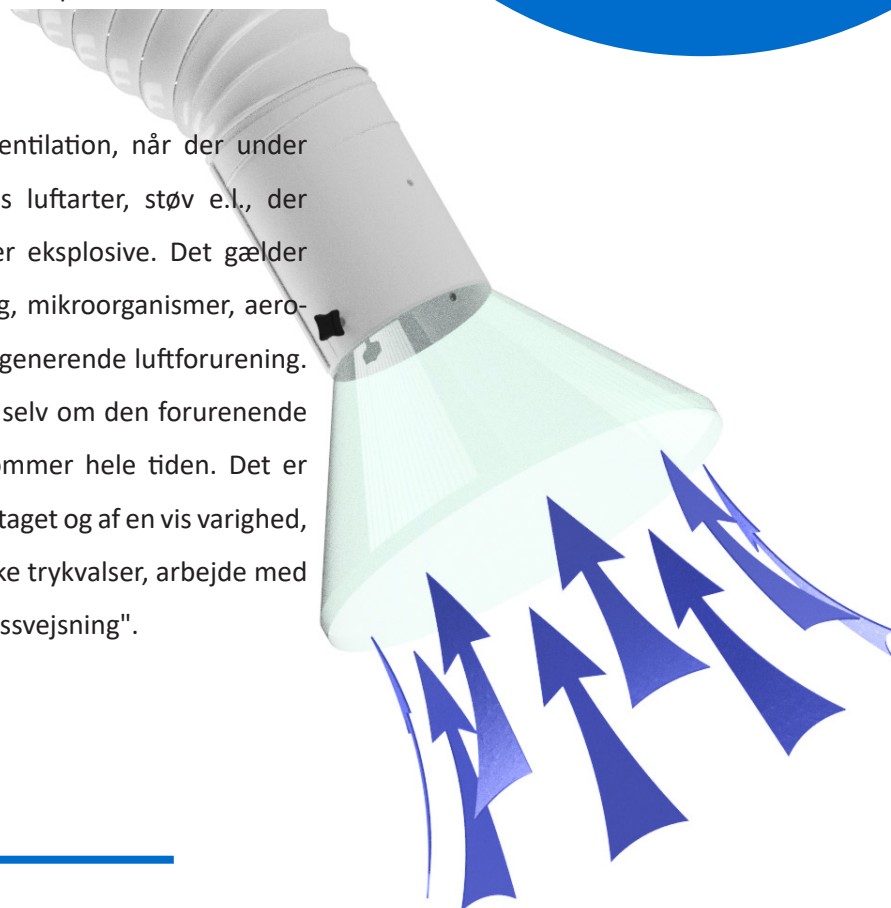

Vores kunder - har givet os en solid plads på markedet

Vores punktsugsprogram er meget bredt og fleksibelt, og tilgodeser mange forskellige opgaver, brancher og erhvervsgrupper. Dette har gjort vores punktsug særdeles eftertragtet, og vi har efterhånden opnået en meget solid position på markedet. I dag kan Flexoduct® Punktsug ses som markedsleder hos nogle af de førende virksomheder indenfor specielt kemi- og medicinalindustrien i både ind- og udland. Blandt vores mange kunder kan nævnes:



Lad os hjælpe dig
til den helt rette
løsning

- LEO Pharma A/S
- H. Lundbeck A/S
- Labflex A/S
- Medirum AB
- DTU
- Zystm A/S
- Layertec GmbH
- Kilab AS
- CP Kelco ApS
- Kemp & Lauritzen A/S
- Detra System A/S
- Oticon A/S
- Caverion A/S
- Labmodul A/S
- Bravida A/S
- Brynn Byggeklima AS
- Rigshospitalet
- SDU
- Zealand Pharma A/S
- Statens Museum for Kunst
- Trollesminde Dyreklinik



Punktsugsprogrammet

JRV's punktsugsprogram består af 6 standardmodeller til montering på henholdsvis:

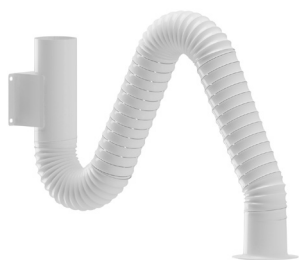

JPV - VÆG



JPL - LOFT



JPF - SKAB / FRONT



**JPFD - SKAB / FRONT
DEMONTÉRBAR**



JPB - BORD



**JPT - DOBBELT PUNKTSUG
LOFT / VÆG**





JRV's Punktsugsprogram						
Model	JPV	JPL	JPF	JPFD	JPB	JPT
Montering	Væg	Loft	Skab / Front	Skab / Front	Bord	Væg / Loft
Type	700 / 1000 / 1500 / 2000 / 3000	700 / 1000 / 1500 / 2000 / 3000	700 / 1000	700 / 1000	700 / 1000	1000
Rækkevidde [mm]	750 / 1050 / 1500 / 2000 / 3000	750 / 1050 / 1500 / 2000 / 3000	800 / 1100	800 / 1100	500 / 850	1000 x 2* ¹
Tilslutning [ø]	100 / 125 / 160	100 / 125 / 160	100 / 125 / 160	100 / 125 / 160	100 / 125 / 160	125
Konsol	Vægkonsol* ²	Loftkonsol* ³	Indbygnings-konsol	Med sugested* ⁴	Indbygnings-konsol	Vægkonsol / Loftkonsol* ⁵
Materiale [slange]	Combidec* ⁶	Combidec* ⁶	Combidec* ⁶	Combidec* ⁶	Combidec* ⁶	Combidec* ⁶
Farve [RAL]	Hvid 9016* ⁷	Hvid 9016* ⁷	Hvid 9016* ⁷	Hvid 9016* ⁷	Hvid 9016* ⁷	Hvid 9016* ⁷
Drejelighed [°]	160°* ⁸	160°* ⁸ / 360°* ⁹	160°* ⁸	160°* ⁸	160°* ⁸	160°* ⁸

*¹ JPT har en rækkevidde på 1000 mm fra hver af de to arme.

*² Vægkonsol kan fremstilles efter specifikke mål.

*³ Loftkonsol kan fremstilles efter specifikke mål.

*⁴ Sugested medfølger.

*⁵ Punktsug kan monteres ved anvendelse af enten vægkonsol eller loftkonsol.

*⁶ Combidec kan tåle op til +140 C°. Ved påvirkning af kemikalier i større koncentrationer kan der leveres med Polyurethen slange.

*⁷ Kan leveres i grå udførelse RAL 7042, som er velegnet til installationer i lettere snavsede miljøer som værksteder, sliberier o.l.

*⁸ Er funktionsmæssigt designet til at kunne dreje 160°.

*⁹ 160° leveres kun i type 700 og 1000.

Tilbehør

Til vores Flexoduct® Punktsug er der mulighed for tilkøb af en lang række tilbehør, der bl.a. indebærer sugehoveder, reservedele, beslag, kildefiltre, slangeovertræk, spjæld og trykvagter. Se hele vores udvalg på side 56-68.

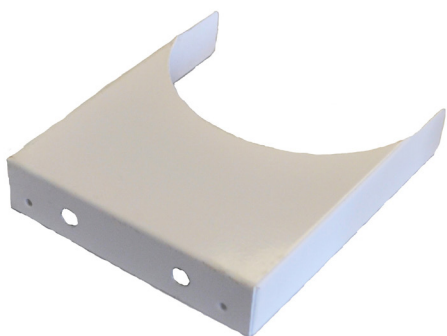

Sugehoveder

Alle vores punktsug kan leveres med eller uden sugehoved. Sugehovederne kan fås i adskillige størrelser og former, hvilket gør det lettere at finde den helt rigtige løsning, der dækker dit specifikke behov.



Sugehovederne kan leveres med:

- Fastmonteret eller koblingshoved, der kan afmonteres
- Spjæld
- Overtryksspjæld
- Lys
- Net
- Induktivføler for start og stop af udsugning

Se hele vores udvalg af sugehoveder på side 58-61.



Spjæld - Åbent



Spjæld - Lukket



Flexoduct® Kildefilter til punktsug

Ved anvendelse af punktsug kan du benytte JRV's Flexoduct® Kildefilter, der opfanger farlige stoffer, bakterier, dampe eller lignende allerede ved kilden. Dette sikrer, at de ikke spredes og aflejres i punktsuget og ventilationssystemet. Desuden forhindre kildefilterne at evt. ned-drys fra punktsuget kan forekomme, og opnår derved at både medarbejdere, ventilations- og servicefolk ikke inficeres.

Filterne kan ses på side 60-61.



Slangeovertræk

Et slangeovertræk bygger på mange fordele både iht. beskyttelse og vedligehold.

I kontrast til Flexoduct® Kildefilteret der beskytter indersiden af et punktsug, beskytter et slangeovertræk ydersiden. Slangeovertrækket trækkes let rundt om punktsuget og evt. filteret, hvilket forhindre, at bakterier o.l. sætter sig på overfladen. Dette gør det desuden muligt at placere punktsuget i en evt. steril zone.

Ved tilkøb af et slangeovertræk åbner muligheden for lettere vedligeholdelse og rengøring af slangen udvendigt. Efter brug demonteres overtrækket, og kan derefter trygt kasseres og udskiftes med et nyt.



Trykvagt

I henhold til Arbejdstilsynets krav "AT-Meddelelse nr. 1.1." skal punktsug være udstyret med en trykvagt. En trykvagts fornemmeste rolle er at give brugeren sikkerhed om ventilations- / udsugningsanlægs driftssituation. Hvis driftsfunktionen ikke er tilstrækkelig, vil trykvagten alarmerer ved hjælp af lys og lyd.



Som standard tilbyder vi trykvagter til punktventilation med flg. måleområder:

- Trykområde 20-300 [Pa]
- Trykområde 100-1000 [Pa]
- Trykområde 1000-5000 [Pa]

Denne type trykvagt opfylder alle Arbejdstilsynets krav. Den har indbygget pressostat, backup og CTS relæ for kontrol af ventilationsanlæg, punktsug el. lign.

Ønsker du at vide mere om vores forskellige trykvagter, andre alarmers virke eller Arbejdstilsynets krav "AT-Meddelelse nr. 1.1.", er du velkommen til at kontakte os.

Type JPV 700 punktsug til vægmontage

Type JPV700xxx

Punktsug er som standard monteret med hvid aluminium lamineret plastslange, Combidec i Hvid Ral 9016.

Punktsug leveres færdig samlet.

Prisen er inkl. vægkonsol.

Punktsug leveres med enten valgfri sugehoved, fast monteret tragtsugehoved (STDH) eller koblingsugehoved (KOB).

Spjæld og tilbehør kan monteres på Flexoduct® Punktsug mod tillægspris.

Se side 56-68 for tilbehør.

Punktsug uden sugehoved - Type JPV / Rækkevidde 750 mm		
Varenr.	Dimension [mm]	Rækkevidde [mm]
JPV700100	Ø 100	750
JPV700125	Ø 125	750
JPV700160	Ø 160	750
Punktsug med tragtsugehoved - Type JPV / Rækkevidde 750 mm		
JPV700100STDH	Ø 100	750
JPV700125STDH	Ø 125	750
JPV700160STDH	Ø 160	750
Punktsug med koblingsugehoved - Type JPV / Rækkevidde 750 mm		
JPV700100KOB	Ø 100	750
JPV700125KOB	Ø 125	750
JPV700160KOB	Ø 160	750

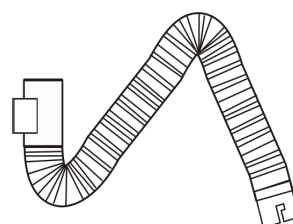
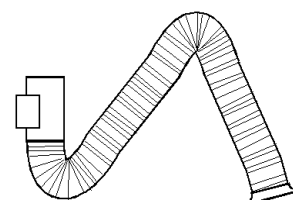
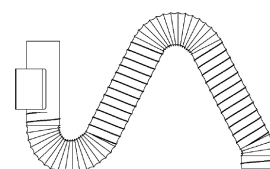

For samme punktsug monteret med grå aluminium lamineret plastslange og gråt vægkonsol.

Brug varenummer. Eksempel: JPV700xxxSTDHG eller JPV700xxxKOBG

For samme punktsug men monteret med polyuretan slange i hvid.

Brug varenummer. Eksempel: JPV700xxxSTDHPS eller JPV700xxxKOBPS

Dimensioneringstabel*

Dimension Ø 100		Rækkevidde 750		
Luftmængde	m ³ /h	100	125	150
Trykfald	Pa	79	113	174
Lufthastighed i kanal	m/s	3,5	4,4	5,3

Dimension Ø 125		Rækkevidde 750		
Luftmængde	m ³ /h	200	250	300
Trykfald	Pa	105	151	216
Lufthastighed i kanal	m/s	4,5	5,6	6,7

Dimension Ø 160		Rækkevidde 750		
Luftmængde	m ³ /h	300	400	500
Trykfald	Pa	60	106	178
Lufthastighed i kanal	m/s	4,1	5,5	6,9

* Målingerne er udført i eget testcenter. Målepunktet er placeret 6. gange Ø fra punktsuget og i jævn luftstrømning.

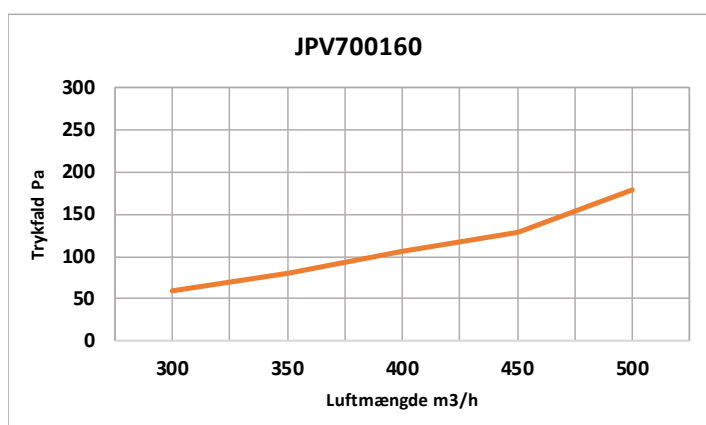
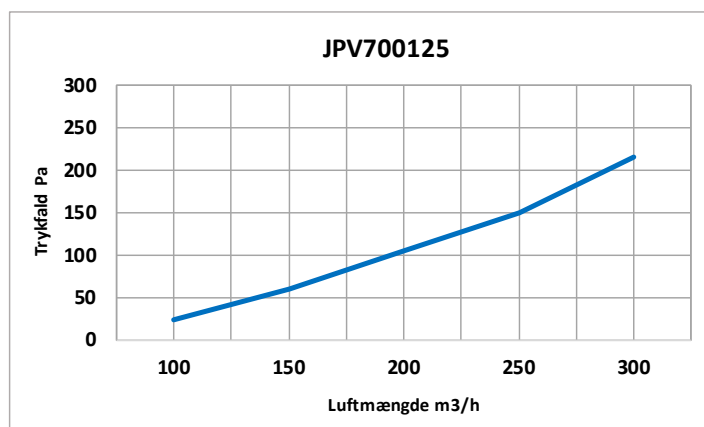
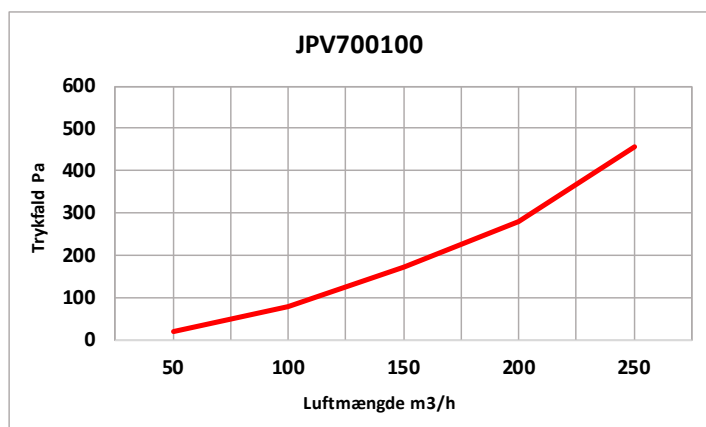

Type JPV 1000 punktsug til vægmontage

Type JPV1000xxx

Punktsug er som standard monteret med hvid aluminium lamineret plastslange, Combidec i Hvid Ral 9016.

Punktsug leveres færdig samlet.

Prisen er inkl. vægkonsol.

Punktsug leveres med enten valgfri sugehoved, fast monteret tragtsugehoved (STDH) eller koblingsugehoved (KOB).

Spjæld og tilbehør kan monteres på Flexoduct® Punktsug mod tillægspris.

Se side 56-68 for tilbehør.

Punktsug uden sugehoved - Type JPV / Rækkevidde 1050 mm		
Varenr.	Dimension [mm]	Rækkevidde [mm]
JPV1000100	Ø 100	1050
JPV1000125	Ø 125	1050
JPV1000160	Ø 160	1050
Punktsug med tragtsugehoved - Type JPV / Rækkevidde 1050 mm		
JPV1000100STDH	Ø 100	1050
JPV1000125STDH	Ø 125	1050
JPV1000160STDH	Ø 160	1050
Punktsug med koblingsugehoved - Type JPV / Rækkevidde 1050 mm		
JPV1000100KOB	Ø 100	1050
JPV1000125KOB	Ø 125	1050
JPV1000160KOB	Ø 160	1050

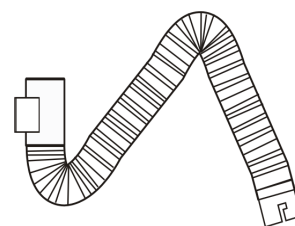
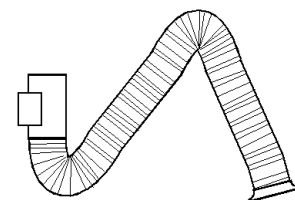
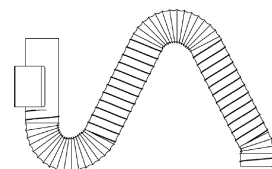

For samme punktsug monteret med grå aluminium lamineret plastslange og gråt vægkonsol.

Brug varenummer. Eksempel: JPV1000xxxSTDHG eller JPV1000xxxKOBG

For samme punktsug men monteret med polyuretan slange i hvid.

Brug varenummer. Eksempel: JPV1000xxxSTDHPS eller JPV1000xxxKOBPS

Dimensioneringstabel*

Dimension Ø 100		Rækkevidde 1050		
Luftmængde	m ³ /h	100	125	150
Trykfald	Pa	70	116	180
Lufthastighed i kanal	m/s	3,5	4,4	5,3

Dimension Ø 125		Rækkevidde 1050		
Luftmængde	m ³ /h	200	250	300
Trykfald	Pa	107	148	218
Lufthastighed i kanal	m/s	4,5	5,6	6,7

Dimension Ø 160		Rækkevidde 1050		
Luftmængde	m ³ /h	300	400	500
Trykfald	Pa	63	104	170
Lufthastighed i kanal	m/s	4,1	5,5	6,9

* Målingerne er udført i eget testcenter. Målepunktet er placeret 6. gange Ø fra punktsuget og i jævn luftstrømning.

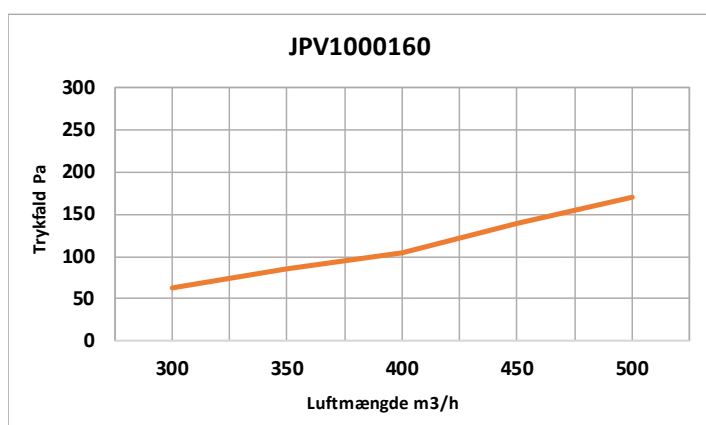
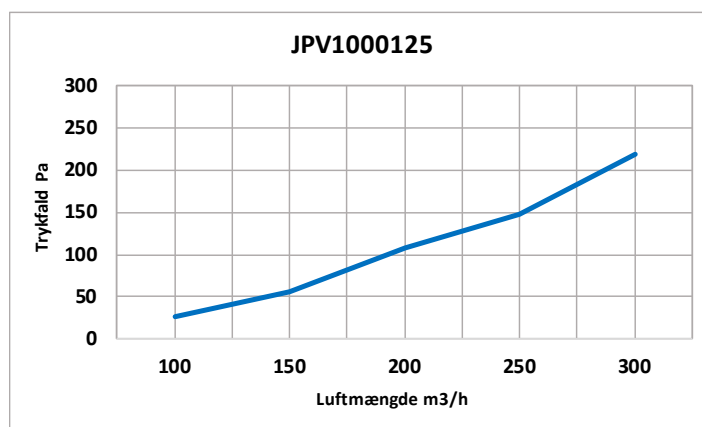
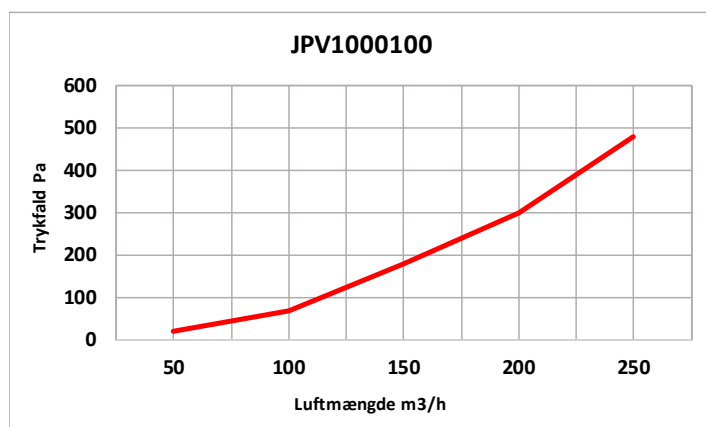

Type JPV 1500 punktsug til vægmontage

Type JPV1500xxx

Punktsug er som standard monteret med hvid aluminium lamineret plastslange, Combidec i Hvid Ral 9016.

Punktsug leveres færdig samlet.

Prisen er inkl. vægkonsol.

Punktsug leveres med enten valgfri sugehoved, fast monteret tragtugehoved (STDH) eller koblingsugehoved (KOB).

Spjæld og tilbehør kan monteres på Flexoduct® Punktsug mod tillægspris.

Se side 56-68 for tilbehør.

Punktsug uden sugehoved - Type JPV / Rækkevidde 1500 mm		
Varenr.	Dimension [mm]	Rækkevidde [mm]
JPV1500100	Ø 100	1500
JPV1500125	Ø 125	1500
JPV1500160	Ø 160	1500
Punktsug med tragtugehoved - Type JPV / Rækkevidde 1500 mm		
JPV1500100STDH	Ø 100	1500
JPV1500125STDH	Ø 125	1500
JPV1500160STDH	Ø 160	1500
Punktsug med koblingsugehoved - Type JPV / Rækkevidde 1500 mm		
JPV1500100KOB	Ø 100	1500
JPV1500125KOB	Ø 125	1500
JPV1500160KOB	Ø 160	1500

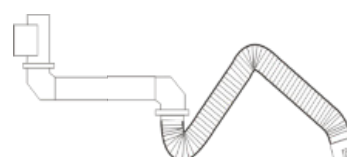
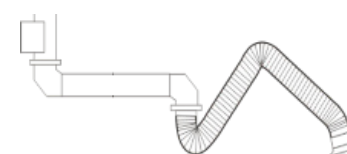
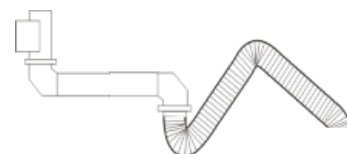

For samme punktsug monteret med grå aluminium lamineret plastslange og gråt vægkonsol.

Brug varenummer. Eksempel: JPV1500xxxSTDHG eller JPV1500xxxKOBG

For samme punktsug men monteret med polyuretan slange i hvid.

Brug varenummer. Eksempel: JPV1500xxxSTDHPS eller JPV1500xxxKOBPS

Dimensioneringstabel*

Dimension Ø 100		Rækkevidde 1500		
Luftmængde	m ³ /h	100	125	150
Trykfald	Pa	103	142	201
Lufthastighed i kanal	m/s	3,5	4,4	5,3

Dimension Ø 125		Rækkevidde 1500		
Luftmængde	m ³ /h	200	250	300
Trykfald	Pa	125	186	275
Lufthastighed i kanal	m/s	4,5	5,6	6,7

Dimension Ø 160		Rækkevidde 1500		
Luftmængde	m ³ /h	300	400	500
Trykfald	Pa	67	120	185
Lufthastighed i kanal	m/s	4,1	5,5	6,9

* Målingerne er udført i eget testcenter. Målepunktet er placeret 6. gange Ø fra punktsug og i jævn luftstrømning.

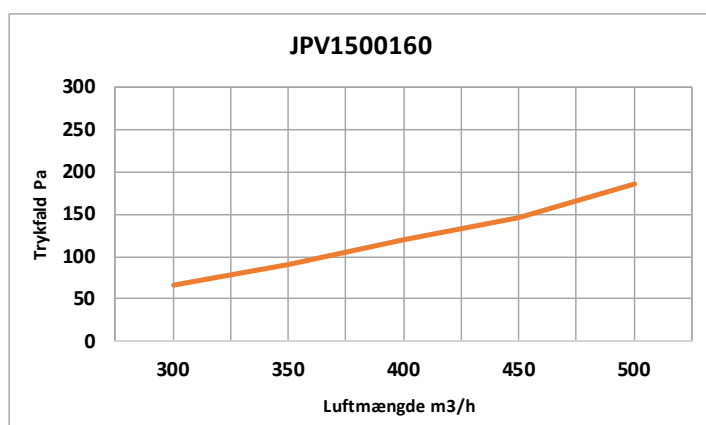
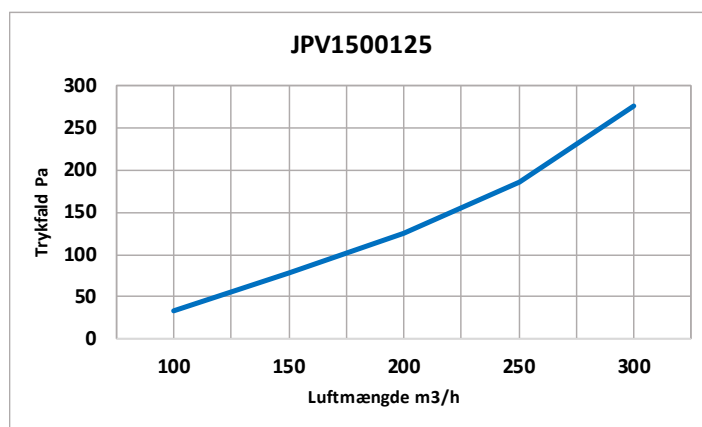
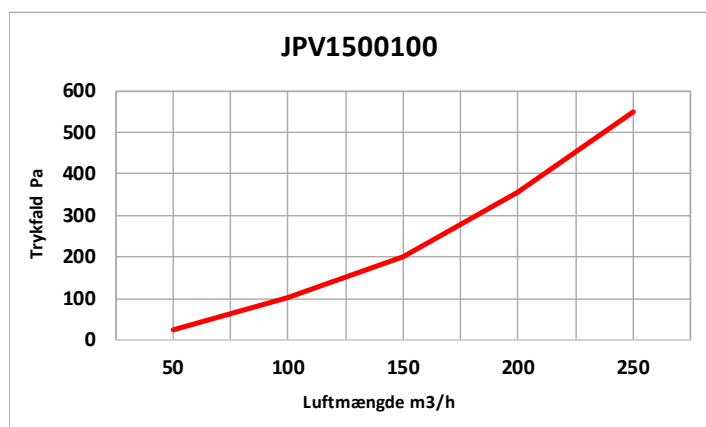

Type JPV 2000 punktsug til vægmontage

Type JPV2000xxx

Punktsug er som standard monteret med hvid aluminium lamineret plastslange, Combidec i Hvid Ral 9016.

Punktsug leveres færdig samlet.

Prisen er inkl. vægkonsol.

Punktsug leveres med enten valgfri sugehoved, fast monteret tragtsugehoved (STDH) eller koblingsugehoved (KOB).

Spjæld og tilbehør kan monteres på Flexoduct® Punktsug mod tillægspris.

Se side 56-68 for tilbehør.

Punktsug uden sugehoved - Type JPV / Rækkevidde 2000 mm		
Varenr.	Dimension [mm]	Rækkevidde [mm]
JPV2000100	Ø 100	2000
JPV2000125	Ø 125	2000
JPV2000160	Ø 160	2000
Punktsug med tragtsugehoved - Type JPV / Rækkevidde 2000 mm		
JPV2000100STDH	Ø 100	2000
JPV2000125STDH	Ø 125	2000
JPV2000160STDH	Ø 160	2000
Punktsug med koblingsugehoved - Type JPV / Rækkevidde 2000 mm		
JPV2000100KOB	Ø 100	2000
JPV2000125KOB	Ø 125	2000
JPV2000160KOB	Ø 160	2000

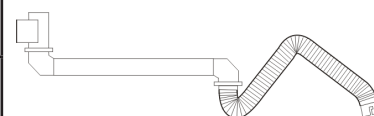
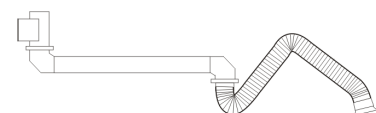
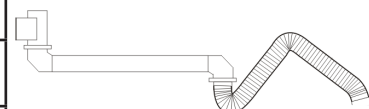

For samme punktsug monteret med grå aluminium lamineret plastslange og gråt vægkonsol.

Brug varenummer. Eksempel: JPV2000xxxSTDHG eller JPV2000xxxKOBG

For samme punktsug men monteret med polyuretan slange i hvid.

Brug varenummer. Eksempel: JPV2000xxxSTDHPS eller JPV2000xxxKOBPS

Dimensioneringstabel*

Dimension Ø 100		Rækkevidde 2000		
Luftmængde	m ³ /h	100	125	150
Trykfald	Pa	83	105	146
Lufthastighed i kanal	m/s	3,5	4,4	5,3

Dimension Ø 125		Rækkevidde 2000		
Luftmængde	m ³ /h	200	250	300
Trykfald	Pa	117	178	249
Lufthastighed i kanal	m/s	4,5	5,6	6,7

Dimension Ø 160		Rækkevidde 2000		
Luftmængde	m ³ /h	300	400	500
Trykfald	Pa	67	113	187
Lufthastighed i kanal	m/s	4,1	5,5	6,9

* Målingerne er udført i eget testcenter. Målepunktet er placeret 6. gange Ø fra punktsuget og i jævn luftstrømning.

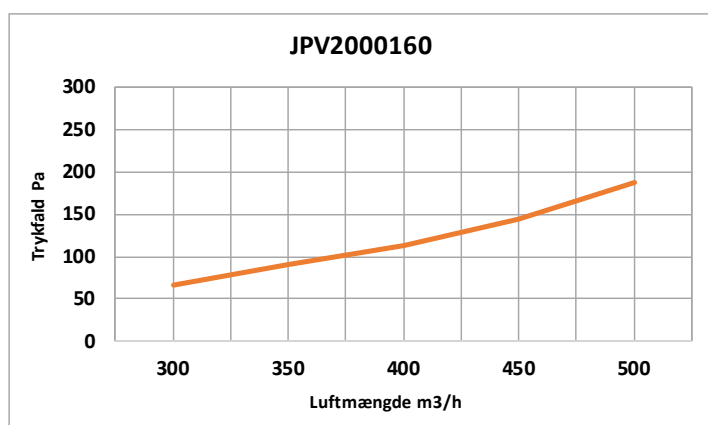
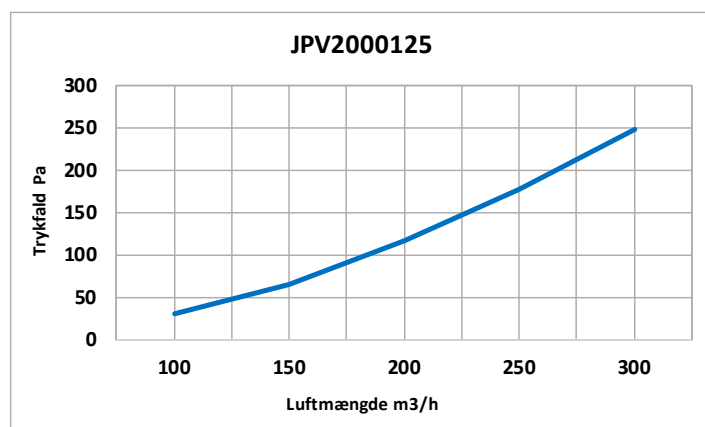
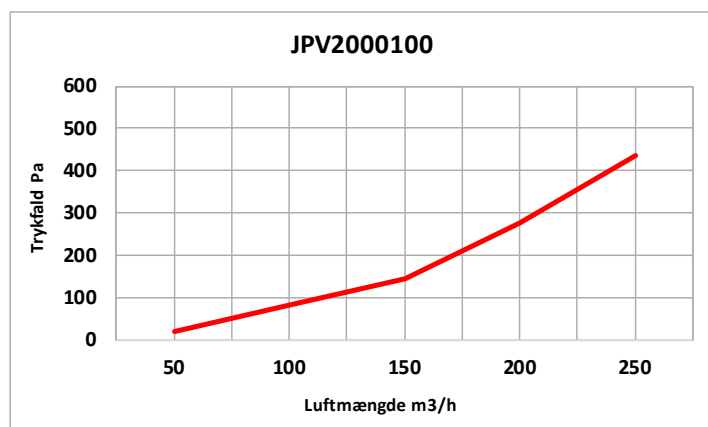

Type JPV 3000 punktsug til vægmontage

Type JPV3000xxx

Punktsug er som standard monteret med hvid aluminium lamineret plastslange, Combidec i Hvid Ral 9016.

Punktsug leveres færdig samlet.

Prisen er inkl. vægkonsol.

Punktsug leveres med enten valgfri sugehoved, fast monteret tragsugehoved (STDH) eller koblingsugehoved (KOB).

Spjæld og tilbehør kan monteres på Flexoduct® Punktsug mod tillægspris.

Se side 56-68 for tilbehør.

Punktsug uden sugehoved - Type JPV / Rækkevidde 3000 mm		
Varenr.	Dimension [mm]	Rækkevidde [mm]
JPV3000100	Ø 100	3000
JPV3000125	Ø 125	3000
JPV3000160	Ø 160	3000
Punktsug med tragsugehoved - Type JPV / Rækkevidde 3000 mm		
JPV3000100STDH	Ø 100	3000
JPV3000125STDH	Ø 125	3000
JPV3000160STDH	Ø 160	3000
Punktsug med koblingsugehoved - Type JPV / Rækkevidde 3000 mm		
JPV3000100KOB	Ø 100	3000
JPV3000125KOB	Ø 125	3000
JPV3000160KOB	Ø 160	3000

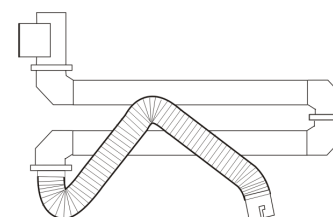
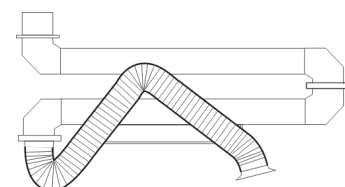
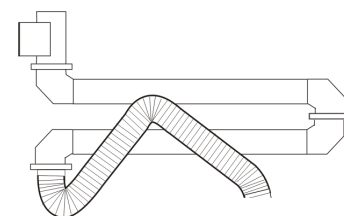

For samme punktsug monteret med grå aluminium lamineret plastslange og gråt vægkonsol.

Brug varenummer. Eksempel: JPV3000xxxSTDHG eller JPV3000xxxKOBG

For samme punktsug men monteret med polyuretan slange i hvid.

Brug varenummer. Eksempel: JPV3000xxxSTDHPS eller JPV3000xxxKOBPS

Dimensioneringstabel*

Dimension Ø 100		Rækkevidde 3000		
Luftmængde	m ³ /h	100	125	150
Trykfald	Pa	85	132	183
Lufthastighed i kanal	m/s	3,5	4,4	5,3

Dimension Ø 125		Rækkevidde 3000		
Luftmængde	m ³ /h	200	250	300
Trykfald	Pa	132	197	266
Lufthastighed i kanal	m/s	4,5	5,6	6,7

Dimension Ø 160		Rækkevidde 3000		
Luftmængde	m ³ /h	300	400	500
Trykfald	Pa	80	140	216
Lufthastighed i kanal	m/s	4,1	5,5	6,9

* Målingerne er udført i eget testcenter. Målepunktet er placeret 6. gange Ø fra punktsuget og i jævn luftstrømning.

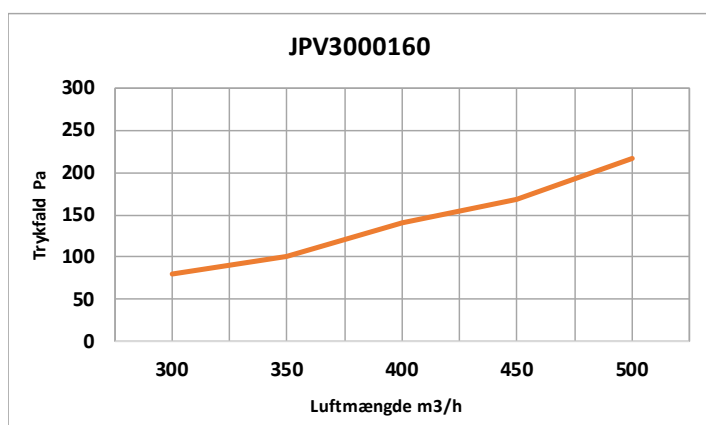
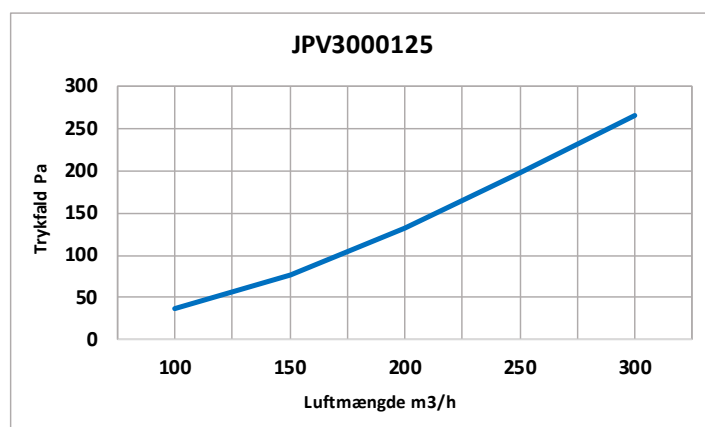
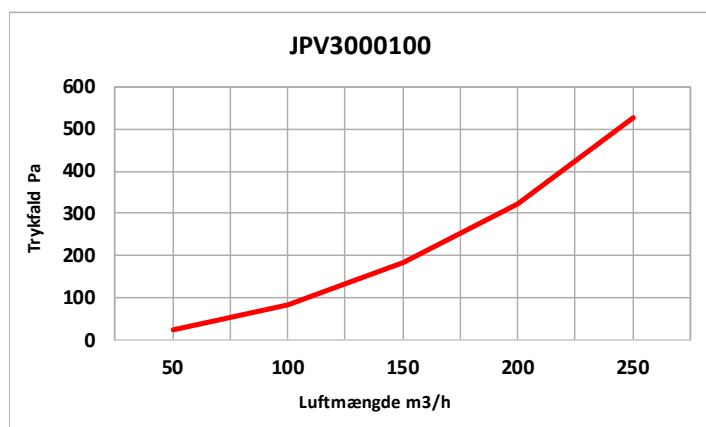

Type JPL 700 160° punktsug til loftmontage

Type JPL700xxx160

Punktsug til montage på loftkonsol, funktionsmæssigt designet til at kunne dreje 160°.

Punktsug er som standard monteret med hvid aluminium lamineret plastslange, Combidec i Hvid Ral 9016.

Punktsug leveres færdig samlet.

Punktsug leveres med enten valgfri sugehoved, fast monteret tragtsugehoved (STDH) eller koblingssugehoved (KOB).

Spjæld og tilbehør kan monteres på Flexoduct® Punktsug mod tillægspris.

Se side 38-41 for loftkonsol.

Se side 56-68 for tilbehør.

Punktsug uden sugehoved - Type JPL / Rækkevidde 750 mm			
Varenr.	Dimension [mm]	Rækkevidde [mm]	Drejelighed
JPL700100160	Ø 100	750	160°
JPL700125160	Ø 125	750	160°
JPL700160160	Ø 160	750	160°
Punktsug med tragtsugehoved - Type JPL / Rækkevidde 750 mm			
JPL700100160STDH	Ø 100	750	160°
JPL700125160STDH	Ø 125	750	160°
JPL700160160STDH	Ø 160	750	160°
Punktsug med koblingssugehoved - Type JPL / Rækkevidde 750 mm			
JPL700100160KOB	Ø 100	750	160°
JPL700125160KOB	Ø 125	750	160°
JPL700160160KOB	Ø 160	750	160°

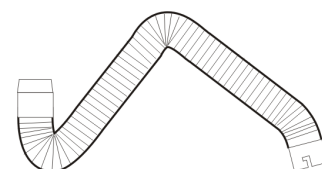
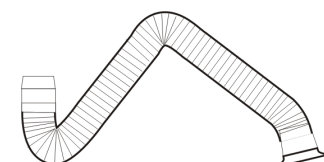
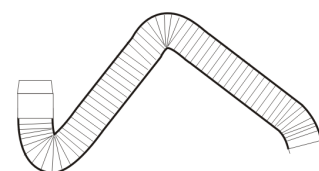

For samme punktsug monteret med grå aluminium lamineret plastslange.

Brug varenummer. Eksempel: JPL700xxx160STDHG eller JPL700xxx160KOBG

For samme punktsug men monteret med polyuretan slange i hvid.

Brug varenummer. Eksempel: JPL700xxx160STDHPS eller JPL700xxx160KOBPS

Dimensioneringstabel*

Dimension Ø 100*		Rækkevidde 750 - 160°		
Luftmængde	m ³ /h	100	125	150
Trykfald	Pa	74	113	156
Lufthastighed i kanal	m/s	3,5	4,4	5,3

Dimension Ø 125*		Rækkevidde 750 - 160°		
Luftmængde	m ³ /h	200	250	300
Trykfald	Pa	95	140	205
Lufthastighed i kanal	m/s	4,5	5,6	6,7

Dimension Ø 160*		Rækkevidde 750 - 160°		
Luftmængde	m ³ /h	300	400	500
Trykfald	Pa	69	115	174
Lufthastighed i kanal	m/s	4,1	5,5	6,9

* Målingerne er udført i eget testcenter, med et loftkonsol i længden 1000 mm. Målepunktet er placeret 6. gange Ø fra punktsuget og i jævn luftstrømning.

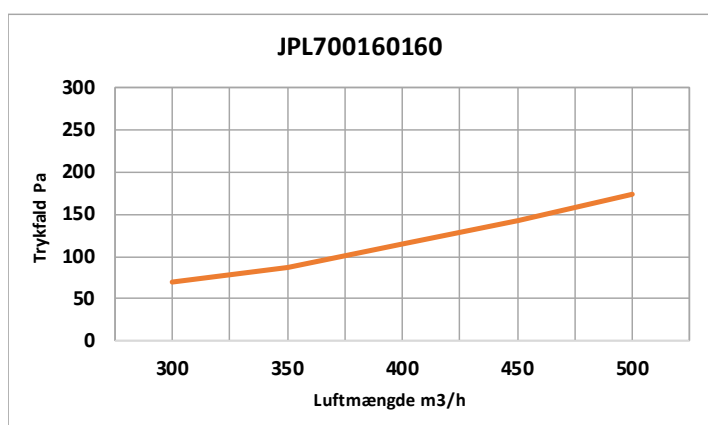
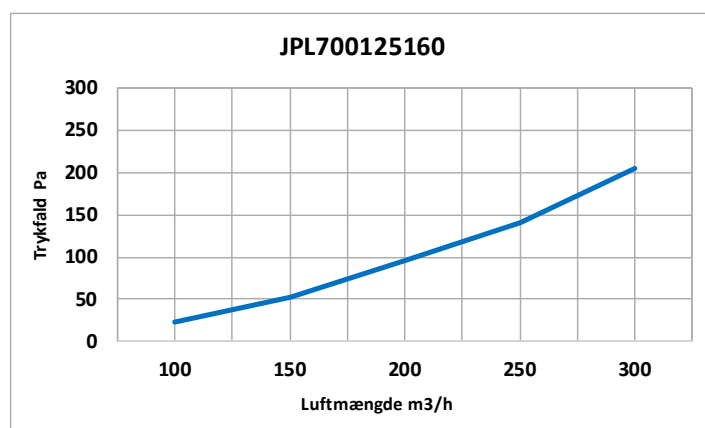
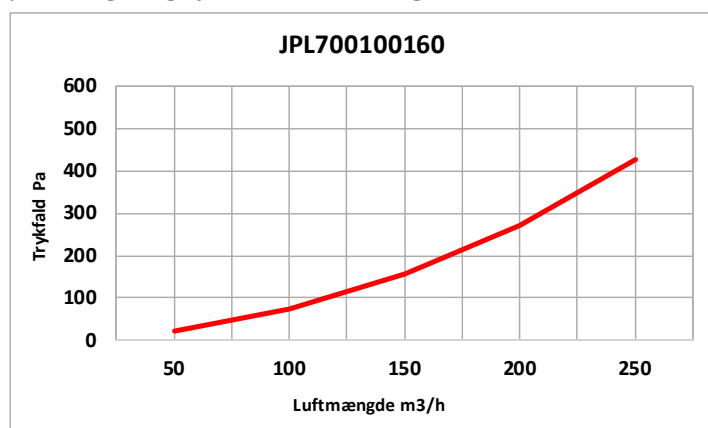

Type JPL 1000 160° punktsug til loftmontage

Type JPL1000xxx160

Punktsug til montage på loftkonsol, funktionsmæssigt designet til at kunne dreje 160°.

Punktsug er som standard monteret med hvid aluminium lamineret plastslange, Combidec i Hvid Ral 9016.

Punktsug leveres færdig samlet.

Punktsug leveres med enten valgfri sugehoved, fast monteret tragsugehoved (STDH) eller koblingsugehoved (KOB).

Spjæld og tilbehør kan monteres på Flexoduct® Punktsug mod tillægspris.

Se side 38-41 for loftkonsol.

Se side 56-68 for tilbehør.

Punktsug uden sugehoved - Type JPL / Rækkevidde 1050 mm			
Varenr.	Dimension [mm]	Rækkevidde [mm]	Drejelighed
JPL1000100160	Ø 100	1050	160°
JPL1000125160	Ø 125	1050	160°
JPL1000160160	Ø 160	1050	160°
Punktsug med tragsugehoved - Type JPL / Rækkevidde 1050 mm			
JPL1000100160STDH	Ø 100	1050	160°
JPL1000125160STDH	Ø 125	1050	160°
JPL1000160160STDH	Ø 160	1050	160°
Punktsug med koblingsugehoved - Type JPL / Rækkevidde 1050 mm			
JPL1000100160KOB	Ø 100	1050	160°
JPL1000125160KOB	Ø 125	1050	160°
JPL1000160160KOB	Ø 160	1050	160°

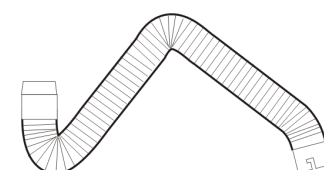
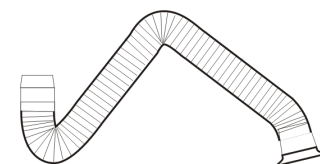
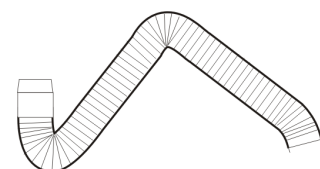

For samme punktsug monteret med grå aluminium lamineret plastslange.

Brug varenummer. Eksempel: JPL1000xxx160STDHG eller JPL1000xxx160KOBG

For samme punktsug men monteret med polyuretan slange i hvid.

Brug varenummer. Eksempel: JPL1000xxx160STDHPS eller JPL1000xxx160KOBPS

Dimensioneringstabel*

Dimension Ø 100*		Rækkevidde 1050 - 160°		
Luftmængde	m ³ /h	100	125	150
Trykfald	Pa	78	119	160
Lufthastighed i kanal	m/s	3,5	4,4	5,3

Dimension Ø 125*		Rækkevidde 1050 - 160°		
Luftmængde	m ³ /h	200	250	300
Trykfald	Pa	107	152	220
Lufthastighed i kanal	m/s	4,5	5,6	6,7

Dimension Ø 160*		Rækkevidde 1050 - 160°		
Luftmængde	m ³ /h	300	400	500
Trykfald	Pa	65	115	176
Lufthastighed i kanal	m/s	4,1	5,5	6,9

* Målingerne er udført i eget testcenter, med et loftkonsol i længden 1000 mm. Målepunktet er placeret 6. gange Ø fra punktsuget og i jævn luftstrømning.

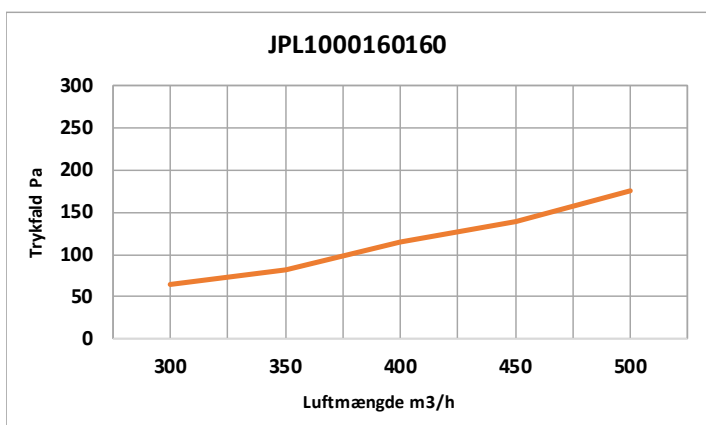
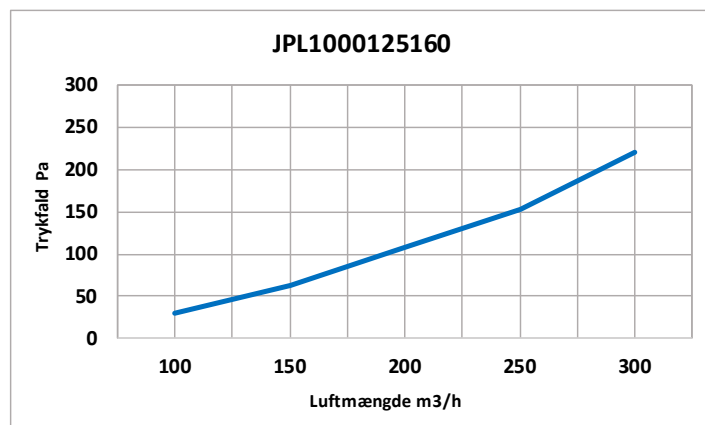
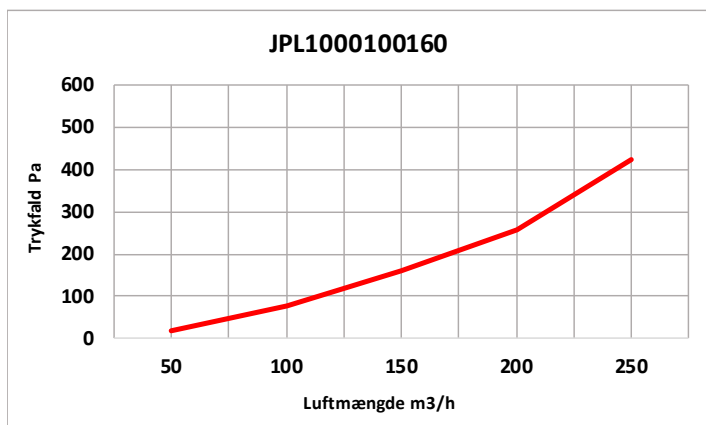

Type JPL 700 360° punktsug til loftmontage

Type JPL700xxx360

Punktsug til montage på loftkonsol, 360° drejelig.

Punktsug er som standard monteret med hvid aluminium lamineret plastslange, Combidec i Hvid Ral 9016.

Punktsug leveres færdig samlet.

Punktsug leveres med enten valgfri sugehoved, fast monteret tragsugehoved (STDH) eller koblingsugehoved (KOB).

Spjæld og tilbehør kan monteres på Flexoduct® Punktsug mod tillægspris.

Se side 38-41 for loftkonsol.

Se side 56-68 for tilbehør.

Punktsug uden sugehoved - Type JPL / Rækkevidde 750 mm			
Varenr.	Dimension [mm]	Rækkevidde [mm]	Drejelighed
JPL700100360	Ø 100	750	360°
JPL700125360	Ø 125	750	360°
JPL700160360	Ø 160	750	360°
Punktsug med tragsugehoved - Type JPL / Rækkevidde 750 mm			
JPL700100360STDH	Ø 100	750	360°
JPL700125360STDH	Ø 125	750	360°
JPL700160360STDH	Ø 160	750	360°
Punktsug med koblingsugehoved - Type JPL / Rækkevidde 750 mm			
JPL700100360KOB	Ø 100	750	360°
JPL700125360KOB	Ø 125	750	360°
JPL700160360KOB	Ø 160	750	360°

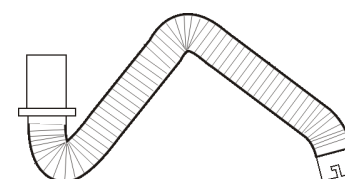
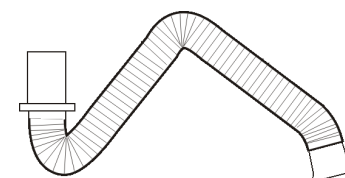
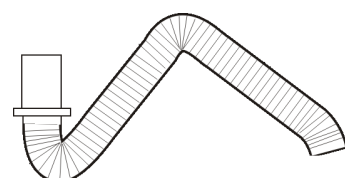

For samme punktsug monteret med grå aluminium lamineret plastslange.

Brug varenummer. Eksempel: JPL700xxx360STDHG eller JPL700xxx360KOBG

For samme punktsug men monteret med polyuretan slange i hvid.

Brug varenummer. Eksempel: JPL700xxx360STDHPS eller JPL700xxx360KOBPS

Dimensioneringstabel*

Dimension Ø 100*		Rækkevidde 750 - 360°		
Luftmængde	m ³ /h	100	125	150
Trykfald	Pa	81	125	169
Lufthastighed i kanal	m/s	3,5	4,4	5,3

Dimension Ø 125*		Rækkevidde 750 - 360°		
Luftmængde	m ³ /h	200	250	300
Trykfald	Pa	94	151	199
Lufthastighed i kanal	m/s	4,5	5,6	6,7

Dimension Ø 160*		Rækkevidde 750 - 360°		
Luftmængde	m ³ /h	300	400	500
Trykfald	Pa	69	115	174
Lufthastighed i kanal	m/s	4,1	5,5	6,9

* Målingerne er udført i eget testcenter, med et loftkonsol i længden 1000 mm. Målepunktet er placeret 6. gange Ø fra punktsuget og i jævn luftstrømning.

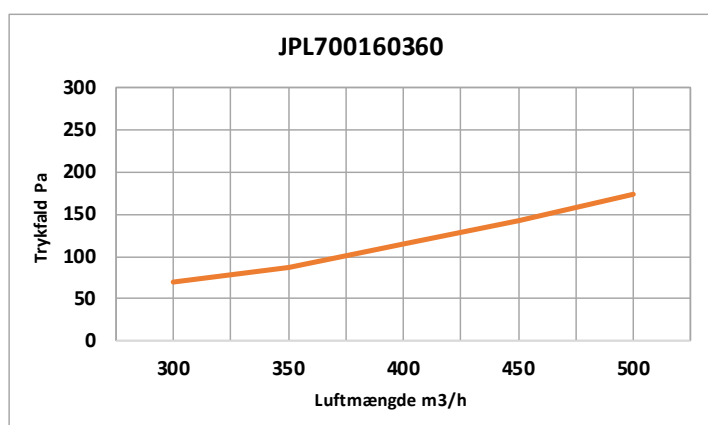
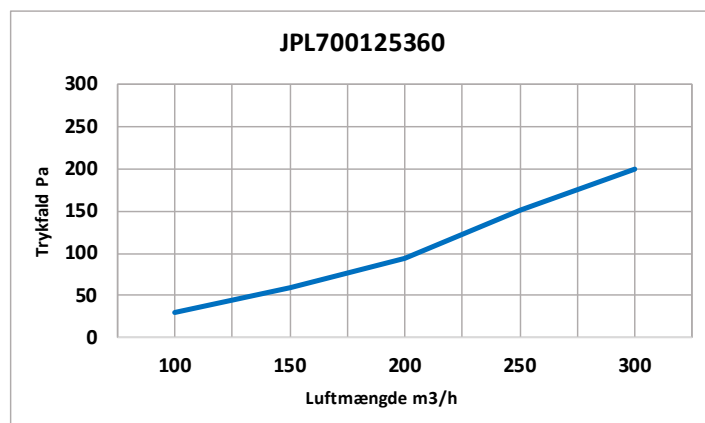
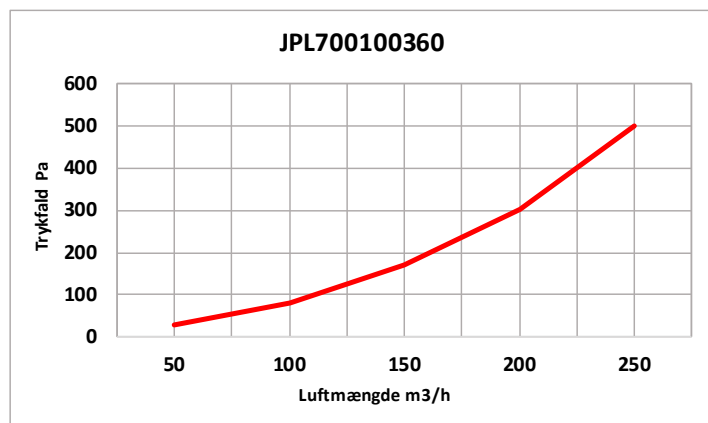

Type JPL 1000 360° punktsug til loftmontage

Type JPL1000xxx360

Punktsug til montage på loftkonsol, 360° drejelig.

Punktsug er som standard monteret med hvid aluminium lamineret plastslange, Combidec i Hvid Ral 9016.

Punktsug leveres færdig samlet.

Punktsug leveres med enten valgfri sugehoved, fast monteret tragsugehoved (STDH) eller koblingsugehoved (KOB).

Spjæld og tilbehør kan monteres på Flexoduct® Punktsug mod tillægspris.

Se side 38-41 for loftkonsol.

Se side 56-68 for tilbehør.

Punktsug uden sugehoved - Type JPL / Rækkevidde 1050 mm			
Varenr.	Dimension [mm]	Rækkevidde [mm]	Drejelighed
JPL1000100360	Ø 100	1050	360°
JPL1000125360	Ø 125	1050	360°
JPL1000160360	Ø 160	1050	360°
Punktsug med tragsugehoved - Type JPL / Rækkevidde 1050 mm			
JPL1000100360STDH	Ø 100	1050	360°
JPL1000125360STDH	Ø 125	1050	360°
JPL1000160360STDH	Ø 160	1050	360°
Punktsug med koblingsugehoved - Type JPL / Rækkevidde 1050 mm			
JPL1000100360KOB	Ø 100	1050	360°
JPL1000125360KOB	Ø 125	1050	360°
JPL1000160360KOB	Ø 160	1050	360°

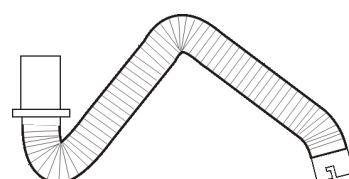
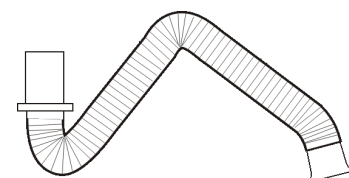
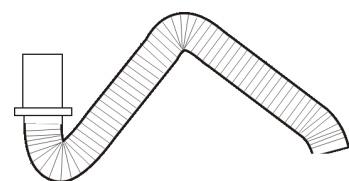

For samme punktsug monteret med grå aluminium lamineret plastslange.

Brug varenummer. Eksempel: JPL1000xxx360STDHG eller JPL1000xxx360KOBG

For samme punktsug men monteret med polyuretan slange i hvid.

Brug varenummer. Eksempel: JPL1000xxx360STDHPS eller JPL1000xxx360KOBPS

Dimensioneringstabel*

Dimension Ø 100*		Rækkevidde 1050 - 360°		
Luftmængde	m ³ /h	100	125	150
Trykfald	Pa	77	113	155
Lufthastighed i kanal	m/s	3,5	4,4	5,3

Dimension Ø 125*		Rækkevidde 1050 - 360°		
Luftmængde	m ³ /h	200	250	300
Trykfald	Pa	107	145	217
Lufthastighed i kanal	m/s	4,5	5,6	6,7

Dimension Ø 160*		Rækkevidde 1050 - 360°		
Luftmængde	m ³ /h	300	400	500
Trykfald	Pa	65	115	176
Lufthastighed i kanal	m/s	4,1	5,5	6,9

* Målingerne er udført i eget testcenter, med et loftkonsol i længden 1000 mm. Målepunktet er placeret 6. gange Ø fra punktsug og i jævn luftstrømning.

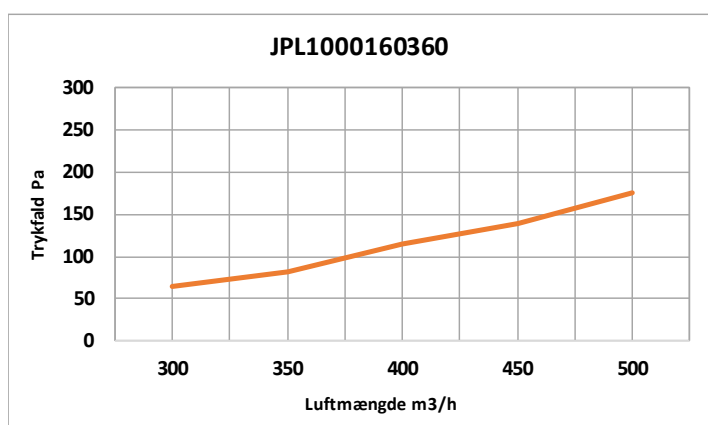
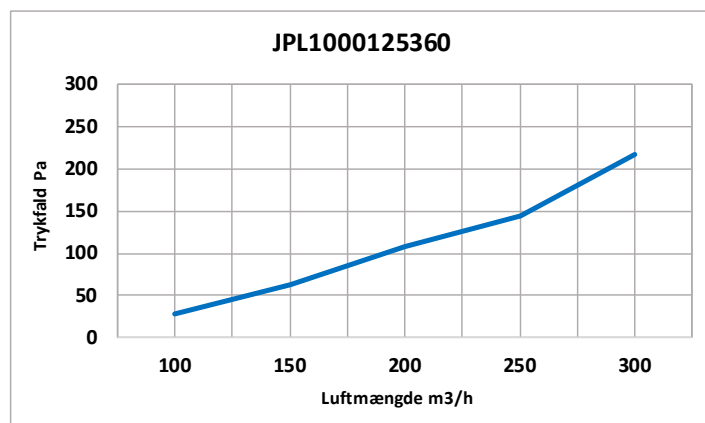
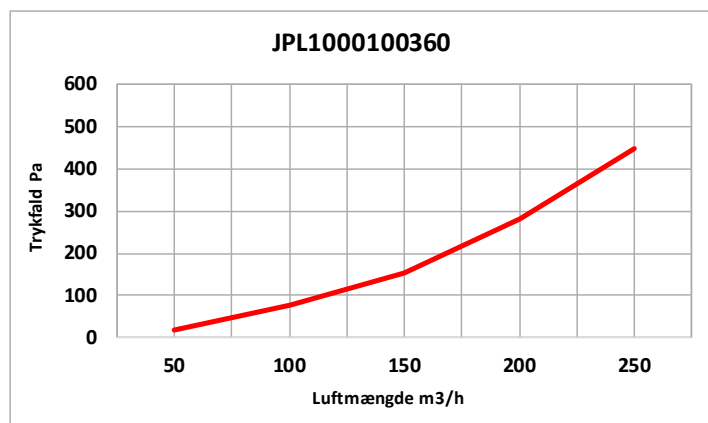

Type JPL 1500 360° punktsug til loftmontage

Type JPL1500xxx360

Punktsug til montage på loftkonsol, 360° drejelig.

Punktsug er som standard monteret med hvid aluminium lamineret plastslange, Combidec i Hvid Ral 9016.

Punktsug leveres færdig samlet.

Punktsug leveres med enten valgfri sugehoved, fast monteret tragsugehoved (STDH) eller koblingsugehoved (KOB).

Spjæld og tilbehør kan monteres på Flexoduct® Punktsug mod tillægspris.

Se side 38-41 for loftkonsol.

Se side 56-68 for tilbehør.

Punktsug uden sugehoved - Type JPL / Rækkevidde 1500 mm			
Varenr.	Dimension [mm]	Rækkevidde [mm]	Drejelighed
JPL1500100360	Ø 100	1500	360°
JPL1500125360	Ø 125	1500	360°
JPL1500160360	Ø 160	1500	360°
Punktsug med tragsugehoved - Type JPL / Rækkevidde 1500 mm			
JPL1500100360STDH	Ø 100	1500	360°
JPL1500125360STDH	Ø 125	1500	360°
JPL1500160360STDH	Ø 160	1500	360°
Punktsug med koblingsugehoved - Type JPL / Rækkevidde 1500 mm			
JPL1500100360KOB	Ø 100	1500	360°
JPL1500125360KOB	Ø 125	1500	360°
JPL1500160360KOB	Ø 160	1500	360°

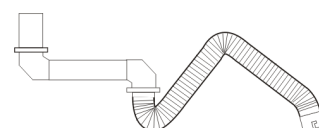
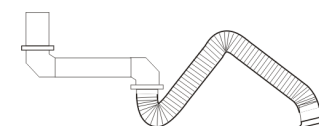
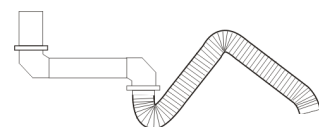

For samme punktsug monteret med grå aluminium lamineret plastslange.

Brug varenummer. Eksempel: JPL1500xxx360STDHG eller JPL1500xxx360KOBG

For samme punktsug men monteret med polyuretan slange i hvid.

Brug varenummer. Eksempel: JPL1500xxx360STDHPS eller JPL1500xxx360KOBPS

Dimensioneringstabel*

Dimension Ø 100*		Rækkevidde 1500 - 360°		
Luftmængde	m ³ /h	100	125	150
Trykfald	Pa	102	163	224
Lufthastighed i kanal	m/s	3,5	4,4	5,3

Dimension Ø 125*		Rækkevidde 1500 - 360°		
Luftmængde	m ³ /h	200	250	300
Trykfald	Pa	122	178	265
Lufthastighed i kanal	m/s	4,5	5,6	6,7

Dimension Ø 160*		Rækkevidde 1500 - 360°		
Luftmængde	m ³ /h	300	400	500
Trykfald	Pa	85	148	223
Lufthastighed i kanal	m/s	4,1	5,5	6,9

* Målingerne er udført i eget testcenter, med et loftkonsol i længden 1000 mm. Målepunktet er placeret 6. gange Ø fra punktsuget og i jævn luftstrømning.

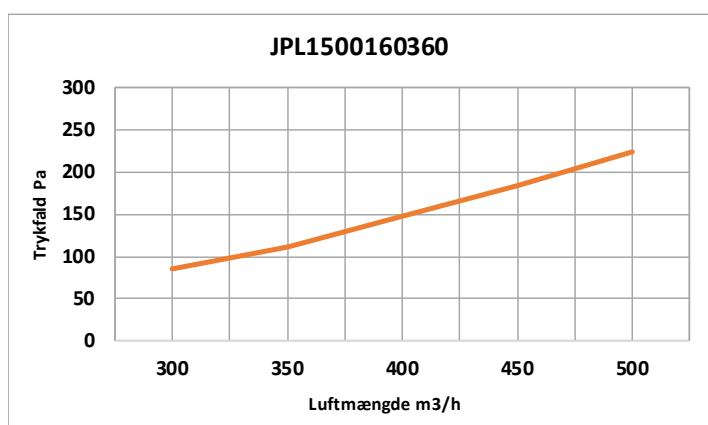
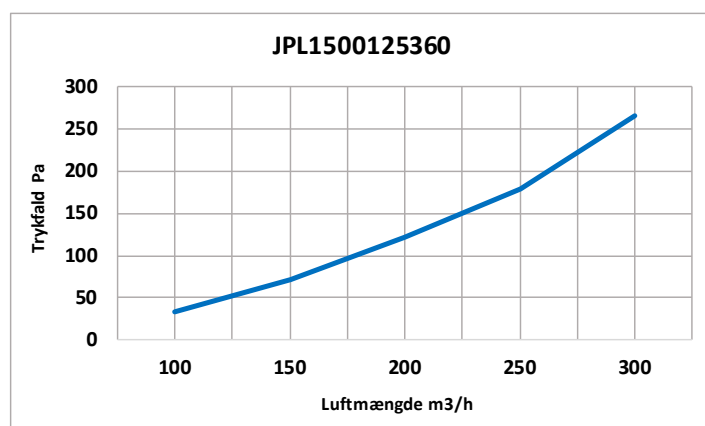
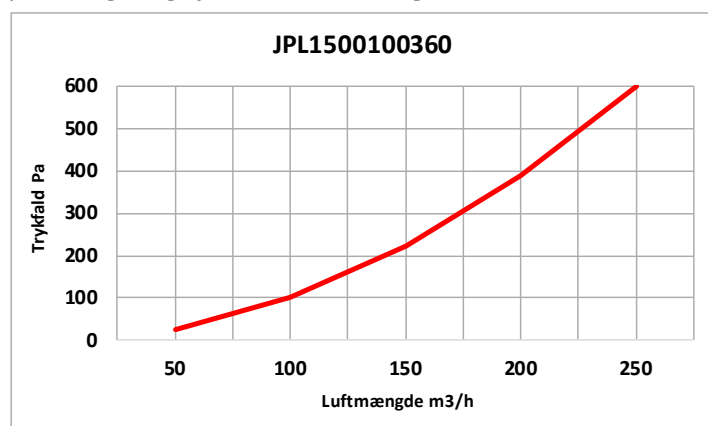

Type JPL 2000 360° punktsug til loftmontage

Type JPL2000xxx360

Punktsug til montage på loftkonsol, 360° drejelig.

Punktsug er som standard monteret med hvid aluminium lamineret plastslange, Combidec i Hvid Ral 9016.

Punktsug leveres færdig samlet.

Punktsug leveres med enten valgfri sugehoved, fast monteret tragsugehoved (STDH) eller koblingsugehoved (KOB).

Spjæld og tilbehør kan monteres på Flexoduct® Punktsug mod tillægspris.

Se side 38-41 for loftkonsol. **NB: køb af JPL med rækkevidde fra 2000mm anbefales brug af storstærket konsol (JPLFK).**

Se side 56-68 for tilbehør.

Punktsug uden sugehoved - Type JPL / Rækkevidde 2000 mm			
Varenr.	Dimension [mm]	Rækkevidde [mm]	Drejelighed
JPL2000100360	Ø 100	2000	360°
JPL2000125360	Ø 125	2000	360°
JPL2000160360	Ø 160	2000	360°
Punktsug med tragsugehoved - Type JPL / Rækkevidde 2000 mm			
JPL2000100360STDH	Ø 100	2000	360°
JPL2000125360STDH	Ø 125	2000	360°
JPL2000160360STDH	Ø 160	2000	360°
Punktsug med koblingsugehoved - Type JPL / Rækkevidde 2000 mm			
JPL2000100360STDH	Ø 100	2000	360°
JPL2000125360STDH	Ø 125	2000	360°
JPL2000160360STDH	Ø 160	2000	360°

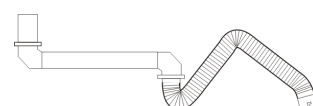
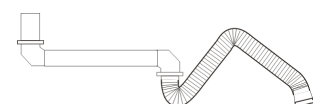
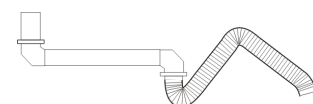

For samme punktsug monteret med grå aluminium lamineret plastslange.

Brug varenummer. Eksempel: JPL2000xxx360STDHG eller JPL2000xxx360KOBG

For samme punktsug men monteret med polyuretan slange i hvid.

Brug varenummer. Eksempel: JPL2000xxx360STDHPS eller JPL2000xxx360KOBPS

Dimensioneringstabel*

Dimension Ø 100*		Rækkevidde 2000 - 360°		
Luftmængde	m ³ /h	100	125	150
Trykfald	Pa	88	139	196
Lufthastighed i kanal	m/s	3,5	4,4	5,3

Dimension Ø 125*		Rækkevidde 2000 - 360°		
Luftmængde	m ³ /h	200	250	300
Trykfald	Pa	114	171	252
Lufthastighed i kanal	m/s	4,5	5,6	6,7

Dimension Ø 160*		Rækkevidde 2000 - 360°		
Luftmængde	m ³ /h	300	400	500
Trykfald	Pa	84	136	214
Lufthastighed i kanal	m/s	4,1	5,5	6,9

* Målingerne er udført i eget testcenter, med et loftkonsol i længden 1000 mm. Målepunktet er placeret 6. gange Ø fra punktsug og i jævn luftstrømning.

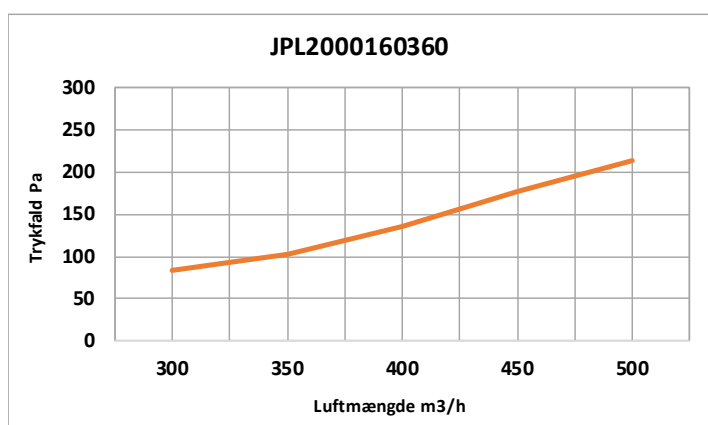
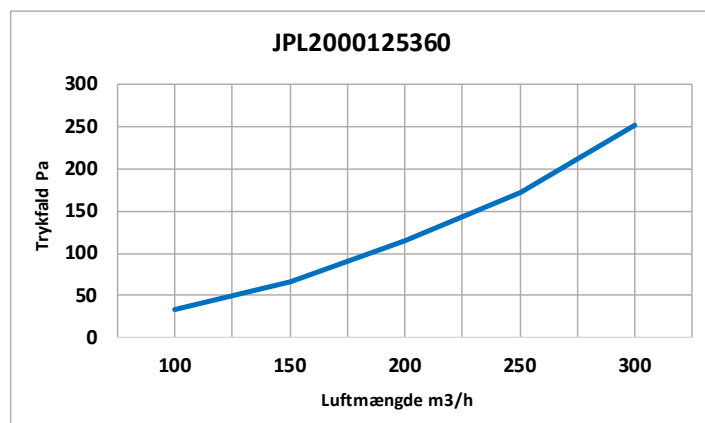
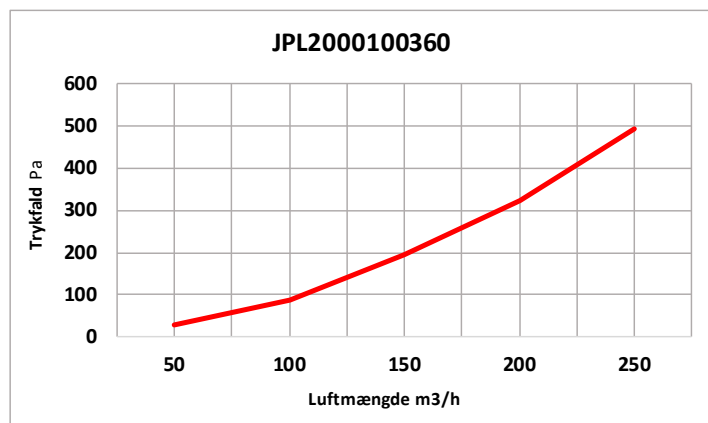

Type JPL 3000 360° punktsug til loftmontage

Type JPL3000xxx360

Punktsug til montage på loftkonsol, 360° drejelig.

Punktsug er som standard monteret med hvid aluminium lamineret plastslange, Combidec i Hvid Ral 9016.

Punktsug leveres færdig samlet.

Punktsug leveres med enten valgfri sugehoved, fast monteret tragtsugehoved (STDH) eller koblingsugehoved (KOB).

Spjæld og tilbehør kan monteres på Flexoduct® Punktsug mod tillægspris.

Se side 38-41 for loftkonsol. **NB: køb af JPL med rækkevidde fra 2000mm anbefales brug af storstærket konsol (JPLFK).**

Se side 56-68 for tilbehør.

Punktsug uden sugehoved - Type JPL / Rækkevidde 3000 mm			
Varenr.	Dimension [mm]	Rækkevidde [mm]	Drejelighed
JPL3000100360	Ø 100	3000	360°
JPL3000125360	Ø 125	3000	360°
JPL3000160360	Ø 160	3000	360°
Punktsug med tragtsugehoved - Type JPL / Rækkevidde 3000 mm			
JPL3000100360STDH	Ø 100	3000	360°
JPL3000125360STDH	Ø 125	3000	360°
JPL3000160360STDH	Ø 160	3000	360°
Punktsug med koblingsugehoved - Type JPL / Rækkevidde 3000 mm			
JPL3000100360KOB	Ø 100	3000	360°
JPL3000125360KOB	Ø 125	3000	360°
JPL3000160360KOB	Ø 160	3000	360°

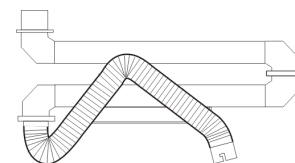
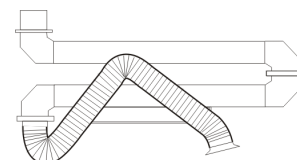
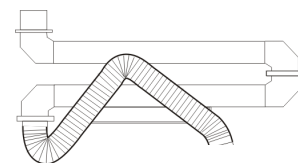

For samme punktsug monteret med grå aluminium lamineret plastslange.

Brug varenummer. Eksempel: JPL3000xxx360STDHG eller JPL3000xxx360KOBG

For samme punktsug men monteret med polyuretan slange i hvid.

Brug varenummer. Eksempel: JPL3000xxx360STDHPS eller JPL3000xxx360KOBPS

Dimensioneringstabel*

Dimension Ø 100*		Rækkevidde 3000 - 360°		
Luftmængde	m ³ /h	100	125	150
Trykfald	Pa	104	157	214
Lufthastighed i kanal	m/s	3,5	4,4	5,3

Dimension Ø 125*		Rækkevidde 3000 - 360°		
Luftmængde	m ³ /h	200	250	300
Trykfald	Pa	118	167	245
Lufthastighed i kanal	m/s	4,5	5,6	6,7

Dimension Ø 160*		Rækkevidde 3000 - 360°		
Luftmængde	m ³ /h	300	400	500
Trykfald	Pa	105	179	284
Lufthastighed i kanal	m/s	4,1	5,5	6,9

* Målingerne er udført i eget testcenter, med et loftkonsol i længden 1000 mm. Målepunktet er placeret 6. gange Ø fra punktsuget og i jævn luftstrømning.

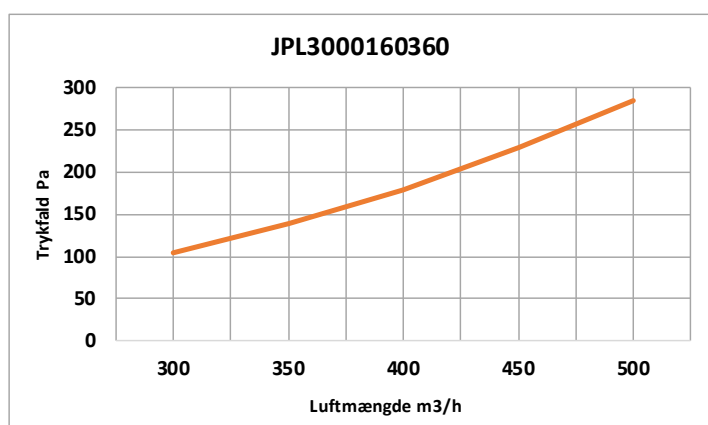
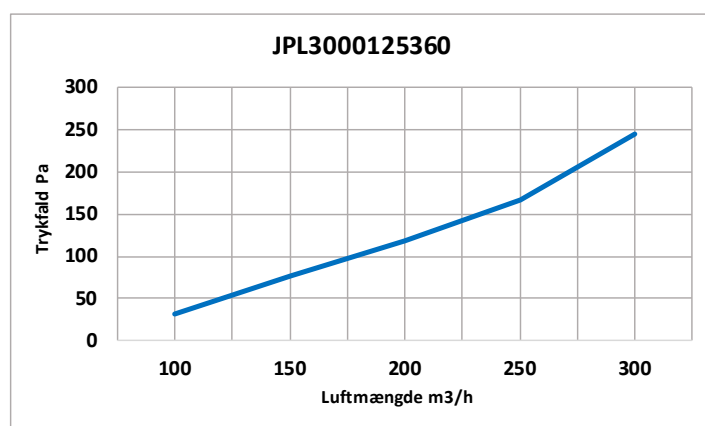
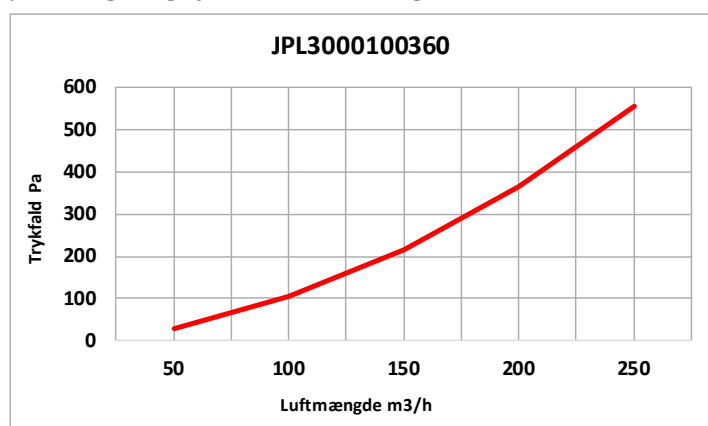

Loftkonsol JPLK 300x300

Type JPLKxxxxxxx

Loftkonsol velegget for montage af punktsug på loft i rækkevidderne 750mm, 1050mm og 1500mm.

Loftkonsollet leveres som standard enten i længde 1000mm, 1500mm eller 2000mm.

Standard farve Hvid Ral 9016.

Mod et tillæg kan loftkonsollet leveres på mål efter opgave. Varenr. kan ses under tilbehør på side 64.

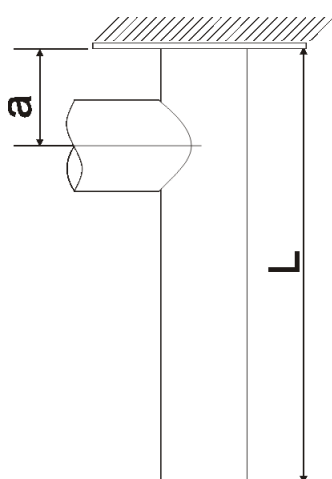

Ankerplader dimension:

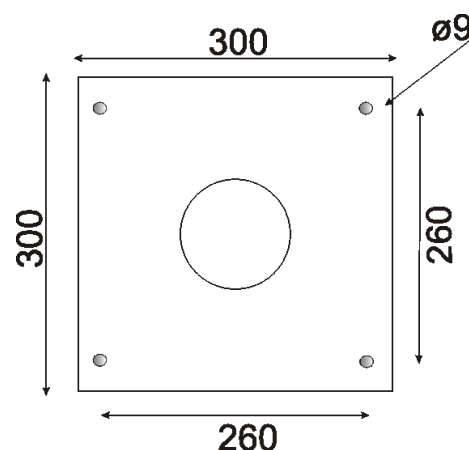

Konsolrør uden punktsug længde 1 meter			
Varenr.	Dimension [mm]	Længde [mm]	a mål [mm]
JPLK1000100	Ø 100	1000	150
JPLK1000125	Ø 125	1000	150
JPLK1000160	Ø 160	1000	150
Konsolrør uden punktsug længde 1,5 meter*			
JPLK1500100	Ø 100	1500	150
JPLK1500125	Ø 125	1500	150
JPLK1500160	Ø 160	1500	150
Konsolrør uden punktsug længde 2 meter*			
JPLK2000100	Ø 100	2000	150
JPLK2000125	Ø 125	2000	150
JPLK2000160	Ø 160	2000	150

* Ved køb af konsolrør med en længde over 1500 mm anbefales at vurdere brug af afstivning til loftkonsol, der kan ses under tilbehør på side 64.

For konsolrør grå farve. Brug varenummer. [Eksempel: JPLK1000100G](#)

Loftkonsol JPLK TT 300x300

Type JPLKTTxxxxxx

Loftkonsol velegget for montage af punktsug på loft i rækkevidderne 750mm, 1050mm og 1500mm.

Loftkonsollet leveres som standard enten i længde 1000mm eller 1500mm.

Med tilslutning i toppen af konsolet. Standard farve Hvid Ral 9016.

Mod et tillæg kan loftkonsollet leveres på mål efter opgave. Varenr. kan ses under tilbehør på side 64.

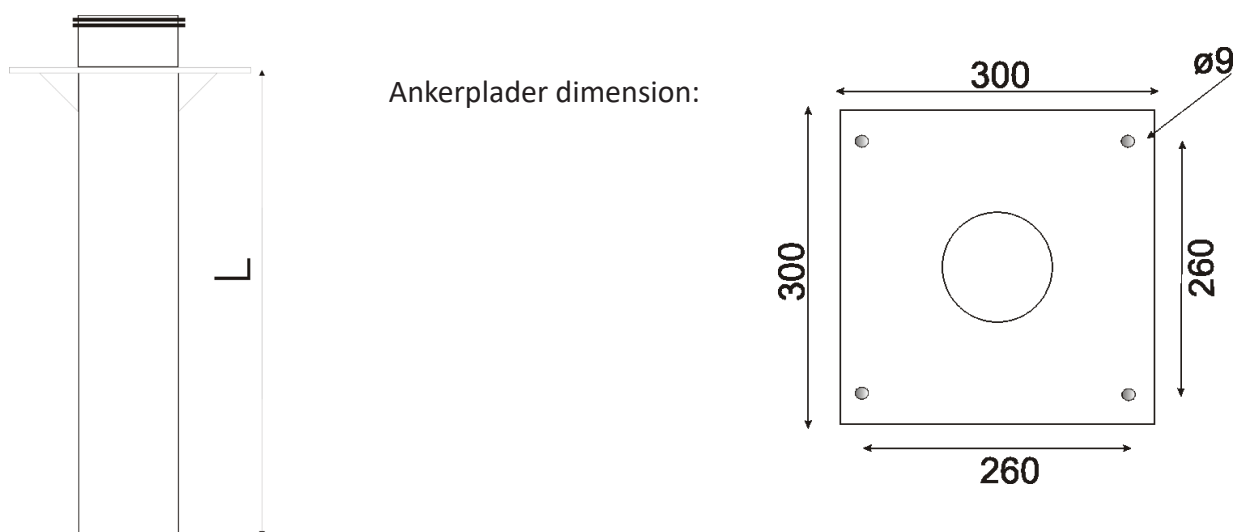

Konsolrør uden punktsug længde 1 meter		
Varenr.	Dimension [mm]	Længde [mm]
JPLKTT1000100	Ø 100	1000
JPLKTT1000125	Ø 125	1000
JPLKTT1000160	Ø 160	1000
Konsolrør uden punktsug længde 1,5 meter*		
JPLKTT1500100	Ø 100	1500
JPLKTT1500125	Ø 125	1500
JPLKTT1500160	Ø 160	1500

* Ved køb af konsolrør med en længde over 1500 mm anbefales at vurdere brug af afstivning til loftkonsol, der kan ses under tilbehør på side 64.

For konsolrør grå farve. Brug varenummer. [Eksempel: JPLKTT1000100G](#)

Forstærket loftkonsol JPLFK 400x400

Type JPLFKxxxxxxx

Forstærket loftkonsol velegnet for montage af punktsug med rækkevidde fra 2000mm på loft.

Loftkonsollet leveres som standard enten i længde 1000mm, 1500mm eller 2000mm.

Standard farve Hvid Ral 9016.

Mod et tillæg kan loftkonsollet leveres på mål efter opgave. Varenr. kan ses under tilbehør på side 64.

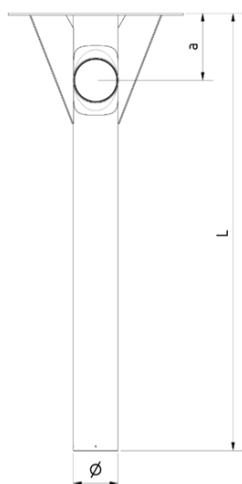

Ankerplader dimension:

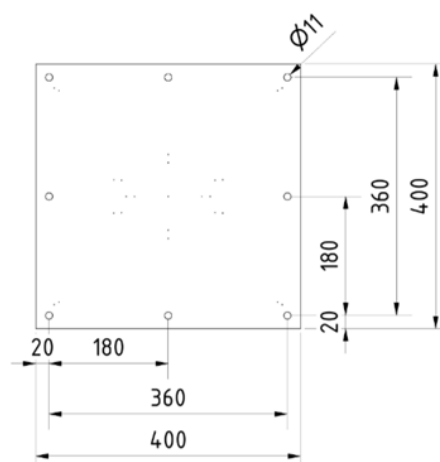

Konsolrør uden punktsug længde 1 meter			
Varenr.	Dimension [mm]	Længde [mm]	a mål [mm]
JPLFK1000100	Ø 100	1000	150
JPLFK1000125	Ø 125	1000	150
JPLFK1000160	Ø 160	1000	150
Konsolrør uden punktsug længde 1,5 meter*			
JPLFK1500100	Ø 100	1500	150
JPLFK1500125	Ø 125	1500	150
JPLFK1500160	Ø 160	1500	150
Konsolrør uden punktsug længde 2 meter*			
JPLFK2000100	Ø 100	2000	150
JPLFK2000125	Ø 125	2000	150
JPLFK2000160	Ø 160	2000	150

* Ved køb af konsolrør med en længde over 1500 mm anbefales at vurdere brug af afstivning til loftkonsol, der kan ses under tilbehør på side 64.

For konsolrør grå farve. Brug varenummer. [Eksempel: JPLFK1000100G](#)

Variabelt loftkonsol JPLVK

Type JPLVKxxxxxxx

Loftkonsol med variabel indstillingsmulighed velegnet for montage af punktsug på loft i rækkevidderne 750mm, 1050mm og 1500mm. Standard farve hvid Ral 9016.

Loftkonsollet leveres som standard enten i længde 1000mm, 1500mm eller 2000mm.

Mod et tillæg kan loftkonsollet leveres på mål efter opgave, varenr. kan ses under tilbehør på side 64.

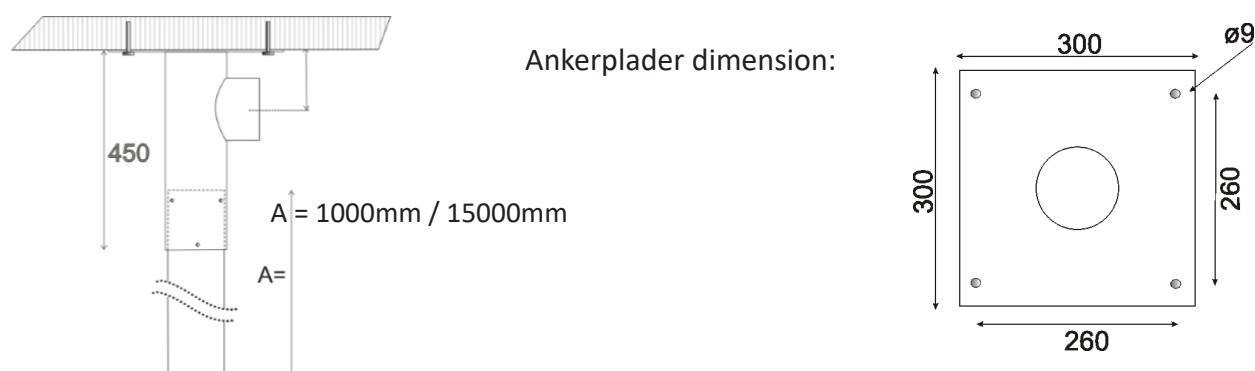

Konsolrør uden punktsug længde 450 mm			
Varenr.	Dimension [mm]	Længde [mm]	a mål [mm]
JPLVK100	Ø 100	450	150
JPLVK125	Ø 125	450	150
JPLVK160	Ø 160	450	150
Forlængerrør længde 1 meter			
Varenr.	Dimension [mm]	Længde [mm]	
JPLFR1000100	Ø 100	1000	
JPLFR1000125	Ø 125	1000	
JPLFR1000160	Ø 160	1000	
Forlængerrør længde 1,5 meter*			
JPLFR1500100	Ø 100	1500	
JPLFR1500125	Ø 125	1500	
JPLFR1500160	Ø 160	1500	
Forlængerrør længde 2 meter*			
JPLFR2000100	Ø 100	2000	
JPLFR2000125	Ø 125	2000	
JPLFR2000160	Ø 160	2000	

* Ved køb af konsolrør med en længde over 1500 mm anbefales at vurdere brug af afstivning til loftkonsol, der kan ses under tilbehør på side 64.

For konsolrør i grå farve. Brug varenummer. [Eksempel: JPLVK1000100G](#)

Type JPF 700 punktsug til frontmontage

Type JPF700xxx

Punktsug er som standard monteret med hvid aluminium lamineret plastslange, Combidec i Hvid Ral 9016.

Punktsug leveres færdig samlet.

Punktsug leveres med enten valgfri sugehoved, fast monteret tragtsugehoved (STDH) eller koblingsugehoved (KOB).

Spjæld og tilbehør kan monteres på Flexoduct® Punktsug mod tillægspris.

Se side 56-68 for tilbehør.

Punktsug uden sugehoved - Type JPF / Rækkevidde 800 mm		
Varenr.	Dimension [mm]	Rækkevidde [mm]
JPF700100	Ø 100	800
JPF700125	Ø 125	800
JPF700160	Ø 160	800
Punktsug med tragtsugehoved - Type JPF / Rækkevidde 800 mm		
JPF700100STDH	Ø 100	800
JPF700125STDH	Ø 125	800
JPF700160STDH	Ø 160	800
Punktsug med koblingsugehoved - Type JPF / Rækkevidde 800 mm		
JPF700100KOB	Ø 100	800
JPF700125KOB	Ø 125	800
JPF700160KOB	Ø 160	800

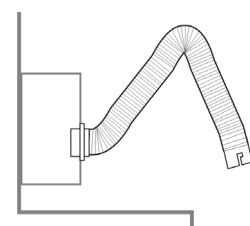
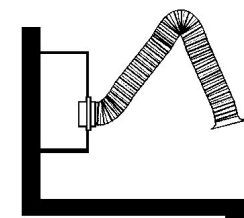
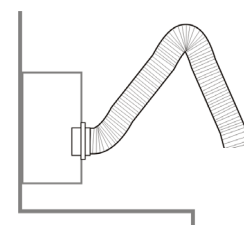

For samme punktsug monteret med grå aluminium lamineret plastslange.

Brug varenummer. Eksempel: JPF700xxxSTDHG eller JPF700xxxKOBG

For samme punktsug men monteret med polyuretan slange i hvid.

Brug varenummer. Eksempel: JPF700xxxSTDHPS eller JPF700xxxKOBPS

Dimensioneringstabel*

Dimension Ø 100		Rækkevidde 800		
Luftmængde	m ³ /h	100	125	150
Trykfald	Pa	55	79	115
Lufthastighed i kanal	m/s	3,5	4,4	5,3

Dimension Ø 125		Rækkevidde 800		
Luftmængde	m ³ /h	200	250	300
Trykfald	Pa	61	97	138
Lufthastighed i kanal	m/s	4,5	5,6	6,7

Dimension Ø 160		Rækkevidde 800		
Luftmængde	m ³ /h	300	400	500
Trykfald	Pa	40	81	118
Lufthastighed i kanal	m/s	4,1	5,5	6,9

* Målingerne er udført i eget testcenter. Målepunktet er placeret 6. gange Ø fra punktsug og i jævn luftstrømning.

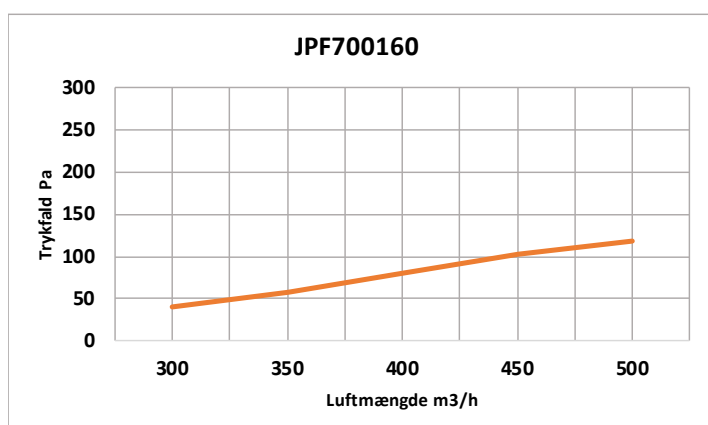
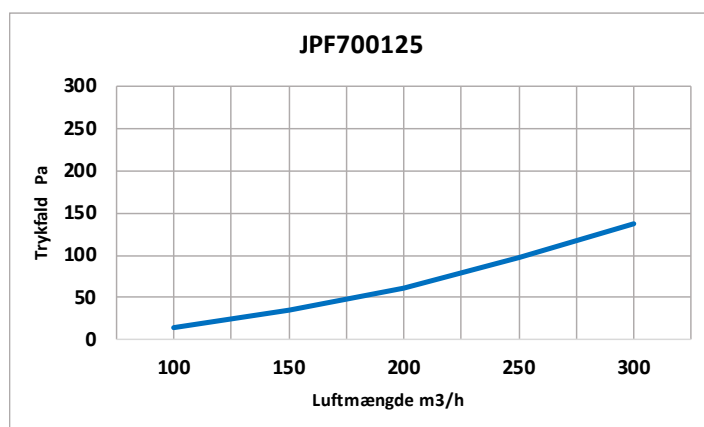
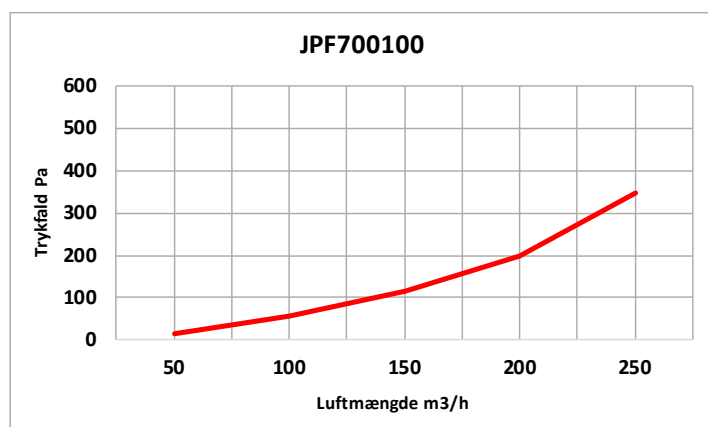

Type JPF 1000 punktsug til frontmontage

Type JPF1000xxx

Punktsug er som standard monteret med hvid aluminium lamineret plastslange, Combidec i Hvid Ral 9016.

Punktsug leveres færdig samlet.

Punktsug leveres med enten valgfri sugehoved, fast monteret tragsugehoved (STDH) eller koblingssugehoved (KOB).

Spjæld og tilbehør kan monteres på Flexoduct® Punktsug mod tillægspris.

Se side 56-68 for tilbehør.

Punktsug uden sugehoved - Type JPF / Rækkevidde 1100 mm		
Varenr.	Dimension [mm]	Rækkevidde [mm]
JPF1000100	Ø 100	1100
JPF1000125	Ø 125	1100
JPF1000160	Ø 160	1100
Punktsug med tragsugehoved - Type JPF / Rækkevidde 1100 mm		
JPF1000100STDH	Ø 100	1100
JPF1000125STDH	Ø 125	1100
JPF1000160STDH	Ø 160	1100
Punktsug med koblingssugehoved - Type JPF / Rækkevidde 1100 mm		
JPF1000100KOB	Ø 100	1100
JPF1000125KOB	Ø 125	1100
JPF1000160KOB	Ø 160	1100

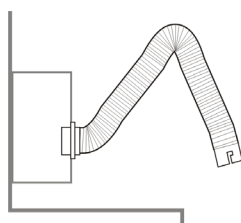
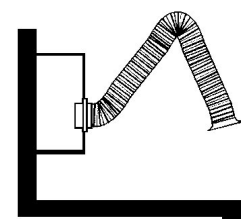
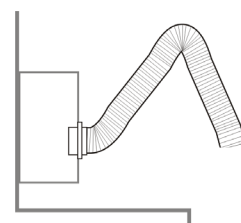

For samme punktsug monteret med grå aluminium lamineret plastslange.

Brug varenummer. Eksempel: JPF1000xxxSTDHG eller JPF1000xxxKOBG

For samme punktsug men monteret med polyuretan slange i hvid.

Brug varenummer. Eksempel: JPF1000xxxSTDHPS eller JPF1000xxxKOBPS

Dimensioneringstabel*

Dimension Ø 100		Rækkevidde 1100		
Luftmængde	m ³ /h	100	125	150
Trykfald	Pa	54	81	114
Lufthastighed i kanal	m/s	3,5	4,4	5,3

Dimension Ø 125		Rækkevidde 1100		
Luftmængde	m ³ /h	200	250	300
Trykfald	Pa	78	113	161
Lufthastighed i kanal	m/s	4,5	5,6	6,7

Dimension Ø 160		Rækkevidde 1100		
Luftmængde	m ³ /h	300	400	500
Trykfald	Pa	55	95	139
Lufthastighed i kanal	m/s	4,1	5,5	6,9

* Målingerne er udført i eget testcenter. Målepunktet er placeret 6. gange Ø fra punktsug og i jævn luftstrømning.

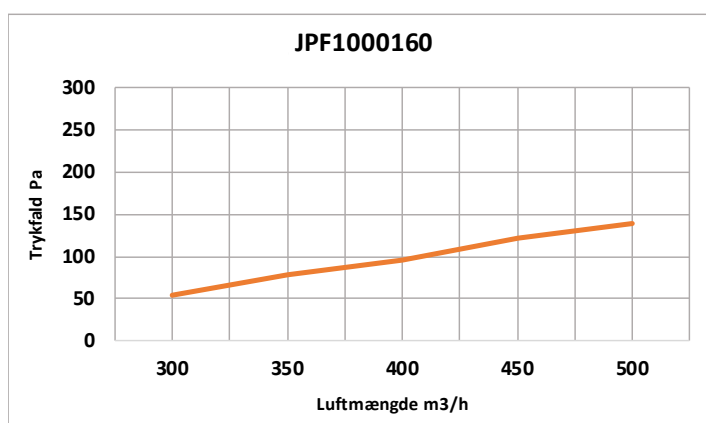
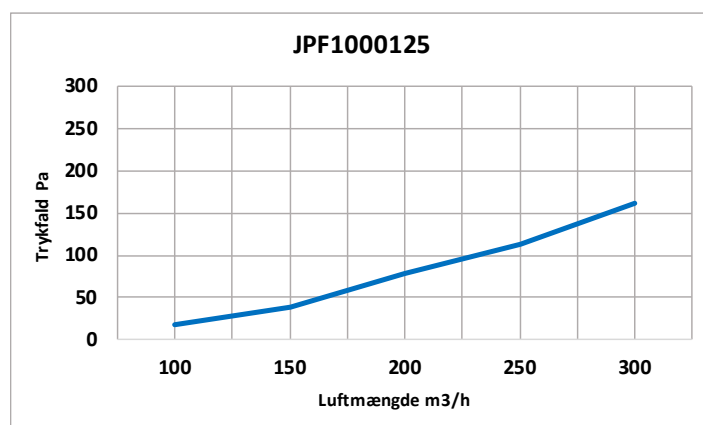
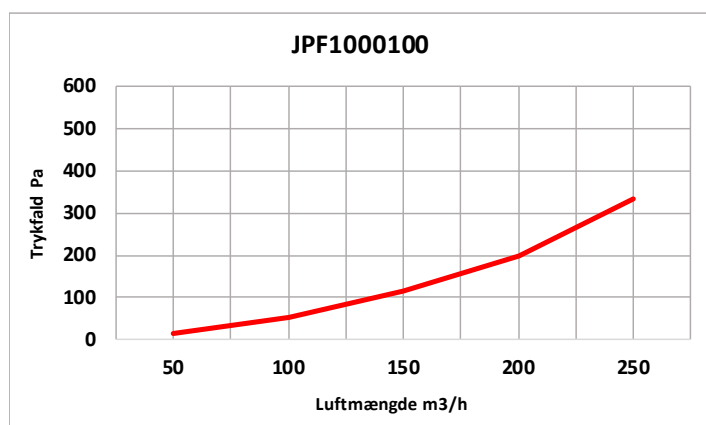

Type JPDF 700 punktsug til demonterbar frontmontage

Type JPDF700xxx

Punktsug er som standard monteret med hvid aluminium lamineret plastslange, Combidec i Hvid Ral 9016.

Punktsug leveres færdig samlet.

Prisen er inkl. sugested.

Punktsug leveres med enten valgfri sugehoved, fast monteret tragsugehoved (STDH) eller koblingsugehoved (KOB).

Spjæld og tilbehør kan monteres på Flexoduct® Punktsug mod tillægspris.

Se side 56-68 for tilbehør.

Se side 56 for ekstra sugested samt løs prop.

Punktsug uden sugehoved - Type JPDF / Rækkevidde 800 mm		
Varenr.	Dimension [mm]	Rækkevidde [mm]
JPDF700100	Ø 100	800
JPDF700125	Ø 125	800
JPDF700160	Ø 160	800
Punktsug med tragsugehoved - Type JPDF / Rækkevidde 800 mm		
JPDF700100STDH	Ø 100	800
JPDF700125STDH	Ø 125	800
JPDF700160STDH	Ø 160	800
Punktsug med koblingsugehoved - Type JPDF / Rækkevidde 800 mm		
JPDF700100KOB	Ø 100	800
JPDF700125KOB	Ø 125	800
JPDF700160KOB	Ø 160	800

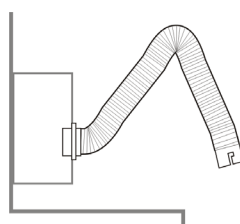
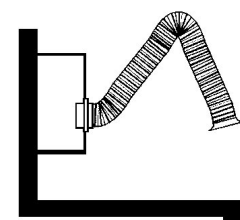
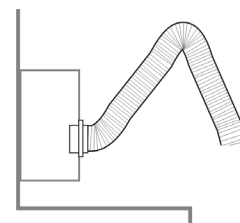

For samme punktsug monteret med grå aluminium lamineret plastslange.

Brug varenummer. [Eksempel: JPDF700xxxSTDHG](#) eller [JPDF700xxxKOBG](#)

For samme punktsug men monteret med polyuretan slange i hvid.

Brug varenummer. [Eksempel: JPDF700xxxSTDHPS](#) eller [JPDF700xxxKOBPS](#)

Dimensioneringstabel*

Dimension Ø 100		Rækkevidde 800		
Luftmængde	m ³ /h	100	125	150
Trykfald	Pa	55	79	115
Lufthastighed i kanal	m/s	3,5	4,4	5,3

Dimension Ø 125		Rækkevidde 800		
Luftmængde	m ³ /h	200	250	300
Trykfald	Pa	61	97	138
Lufthastighed i kanal	m/s	4,5	5,6	6,7

Dimension Ø 160		Rækkevidde 800		
Luftmængde	m ³ /h	300	400	500
Trykfald	Pa	40	81	118
Lufthastighed i kanal	m/s	4,1	5,5	6,9

* Målingerne er udført i eget testcenter. Målepunktet er placeret 6. gange Ø fra punktsug og i jævn luftstrømning.

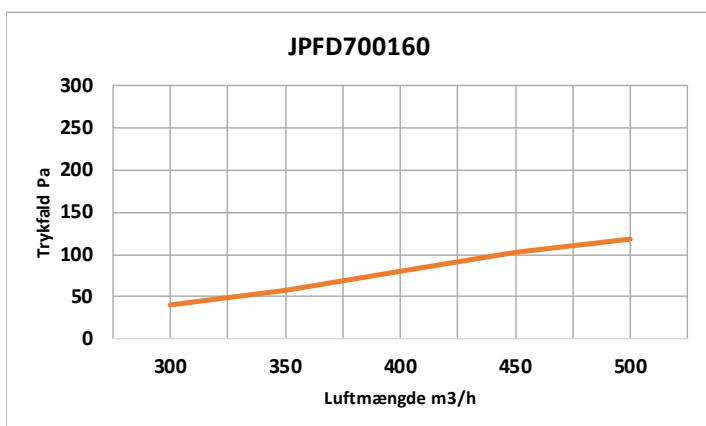
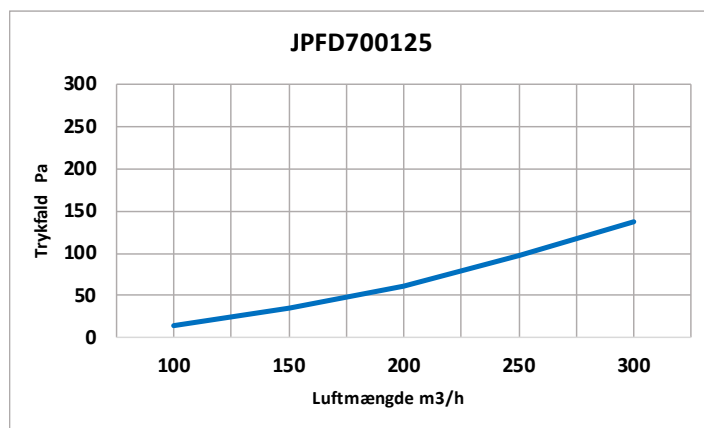
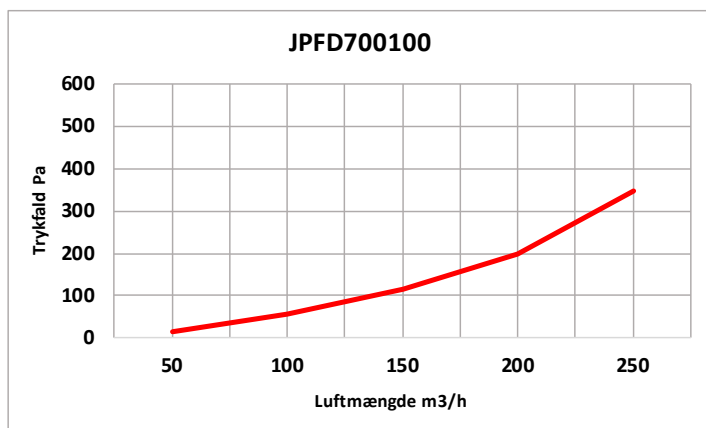

Type JPDF 1000 punktsug til demonterbar frontmontage

Type JPDF1000xxx

Punktsug er som standard monteret med hvid aluminium lamineret plastslange, Combidec i Hvid Ral 9016.

Punktsug leveres færdig samlet.

Prisen er inkl. sugested.

Punktsug leveres med enten valgfri sugehoved, fast monteret tragtsugehoved (STDH) eller koblingssugehoved (KOB).

Spjæld og tilbehør kan monteres på Flexoduct® Punktsug mod tillægspris.

Se side 56-68 for tilbehør.

Se side 56 for ekstra sugested samt løs prop.

Punktsug uden sugehoved - Type JPDF / Rækkevidde 1100 mm		
Varenr.	Dimension [mm]	Rækkevidde [mm]
JPDF1000100	Ø 100	1100
JPDF1000125	Ø 125	1100
JPDF1000160	Ø 160	1100
Punktsug med tragtsugehoved - Type JPDF / Rækkevidde 1100 mm		
JPDF1000100STDH	Ø 100	1100
JPDF1000125STDH	Ø 125	1100
JPDF1000160STDH	Ø 160	1100
Punktsug med koblingssugehoved - Type JPDF / Rækkevidde 1100 mm		
JPDF1000100KOB	Ø 100	1100
JPDF1000125KOB	Ø 125	1100
JPDF1000160KOB	Ø 160	1100

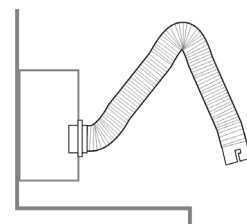
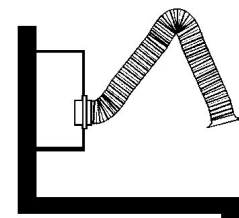
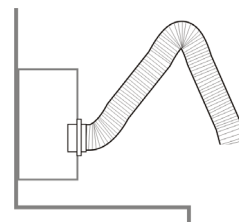

For samme punktsug monteret med grå aluminium lamineret plastslange.

Brug varenummer. Eksempel: JPDF1000xxxSTDHG eller JPDF1000xxxKOBG

For samme punktsug men monteret med polyuretan slange i hvid.

Brug varenummer. Eksempel: JPDF1000xxxSTDHPS eller JPDF1000xxxKOBPS

Dimensioneringstabel*

Dimension Ø 100		Rækkevidde 1100		
Luftmængde	m ³ /h	100	125	150
Trykfald	Pa	54	81	114
Lufthastighed i kanal	m/s	3,5	4,4	5,3

Dimension Ø 125		Rækkevidde 1100		
Luftmængde	m ³ /h	200	250	300
Trykfald	Pa	78	113	161
Lufthastighed i kanal	m/s	4,5	5,6	6,7

Dimension Ø 160		Rækkevidde 1100		
Luftmængde	m ³ /h	300	400	500
Trykfald	Pa	55	95	139
Lufthastighed i kanal	m/s	4,1	5,5	6,9

* Målingerne er udført i eget testcenter. Målepunktet er placeret 6. gange Ø fra punktsug og i jævn luftstrømning.

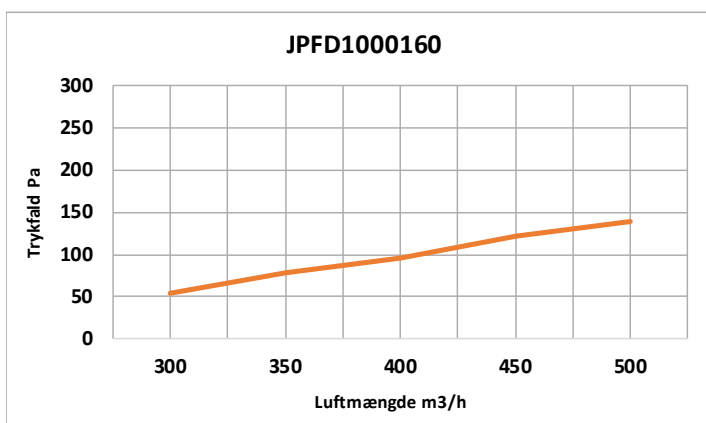
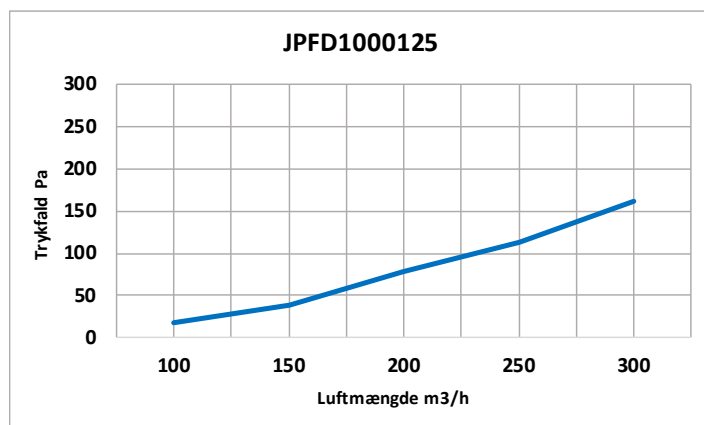
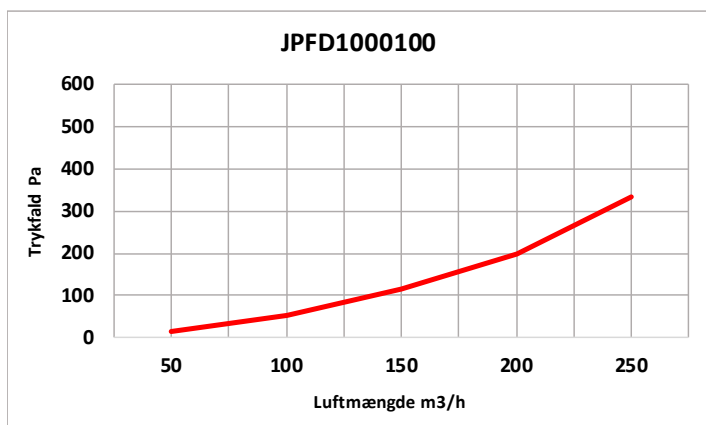

Type JPB 700 punktsug til bordmontage

Type JPB700xxx

Punktsug er som standard monteret med hvid aluminium lamineret plastslange, Combidec i Hvid Ral 9016.

Punktsug leveres færdig samlet.

Punktsug leveres med enten valgfri sugehoved, fast monteret tragtsugehoved (STDH) eller koblingsugehoved (KOB).

Spjæld og tilbehør kan monteres på Flexoduct® Punktsug mod tillægspris.

Se side 56-68 for tilbehør.

Punktsug uden sugehoved - Type JPB / Rækkevidde 500 mm		
Varenr.	Dimension [mm]	Rækkevidde [mm]
JPB700100	Ø 100	500
JPB700125	Ø 125	500
JPB700160	Ø 160	500
Punktsug med tragtsugehoved - Type JPB / Rækkevidde 500 mm		
JPB700100STDH	Ø 100	500
JPB700125STDH	Ø 125	500
JPB700160STDH	Ø 160	500
Punktsug med koblingsugehoved - Type JPB / Rækkevidde 500 mm		
JPB700100KOB	Ø 100	500
JPB700125KOB	Ø 125	500
JPB700160KOB	Ø 160	500

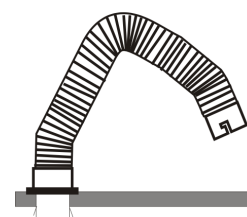
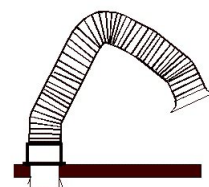
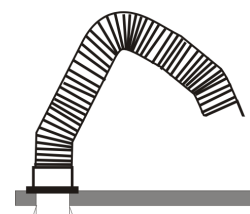

For samme punktsug monteret med grå aluminium lamineret plastslange.

Brug varenummer. Eksempel: JPB700xxxSTDHG eller JPB700xxxKOBG

For samme punktsug men monteret med polyuretan slange i hvid.

Brug varenummer. Eksempel: JPB700xxxSTDHPS eller JPB700xxxKOBPS

Dimensioneringstabel*

Dimension Ø 100		Rækkevidde 500		
Luftmængde	m ³ /h	100	125	150
Trykfald	Pa	55	79	115
Lufthastighed i kanal	m/s	3,5	4,4	5,3

Dimension Ø 125		Rækkevidde 500		
Luftmængde	m ³ /h	200	250	300
Trykfald	Pa	61	97	138
Lufthastighed i kanal	m/s	4,5	5,6	6,7

Dimension Ø 160		Rækkevidde 500		
Luftmængde	m ³ /h	300	400	500
Trykfald	Pa	40	81	118
Lufthastighed i kanal	m/s	4,1	5,5	6,9

* Målingerne er udført i eget testcenter. Målepunktet er placeret 6. gange Ø fra punktsug og i jævn luftstrømning.

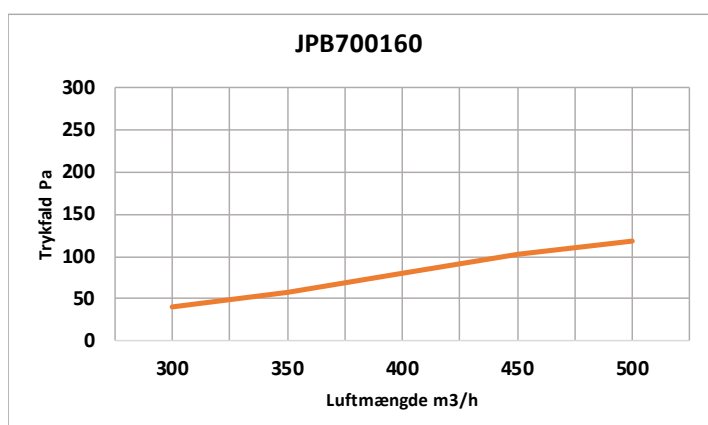
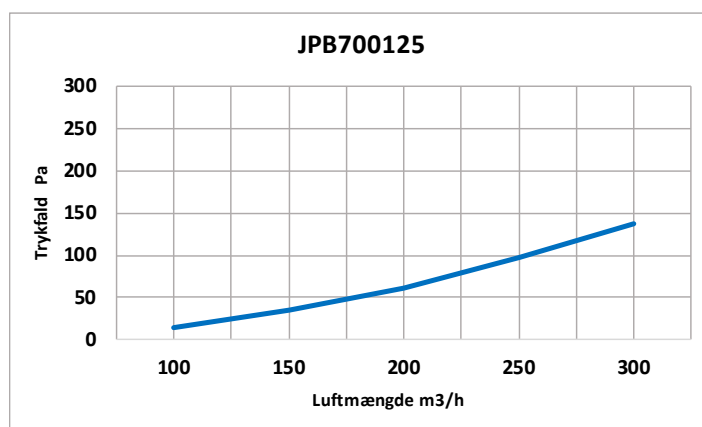
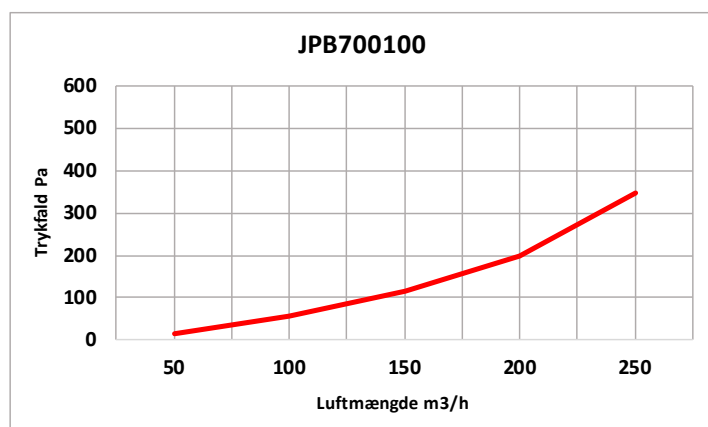

Type JPB 1000 punktsug til bordmontage

Type JPB1000xxx

Punktsug er som standard monteret med hvid aluminium lamineret plastslange, Combidec i Hvid Ral 9016.

Punktsug leveres færdig samlet.

Punktsug leveres med enten valgfri sugehoved, fast monteret tragsugehoved (STDH) eller koblingsugehoved (KOB).

Spjæld og tilbehør kan monteres på Flexoduct® Punktsug mod tillægspris.

Se side 56-68 for tilbehør.

Punktsug uden sugehoved - Type JPB / Rækkevidde 850 mm		
Varenr.	Dimension [mm]	Rækkevidde [mm]
JPB1000100	Ø 100	850
JPB1000125	Ø 125	850
JPB1000160	Ø 160	850
Punktsug med tragsugehoved - Type JPB / Rækkevidde 850 mm		
JPB1000100STDH	Ø 100	850
JPB1000125STDH	Ø 125	850
JPB1000160STDH	Ø 160	850
Punktsug med koblingsugehoved - Type JPB / Rækkevidde 850 mm		
JPB1000100KOB	Ø 100	850
JPB1000125KOB	Ø 125	850
JPB1000160KOB	Ø 160	850

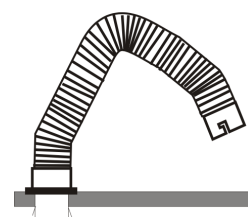
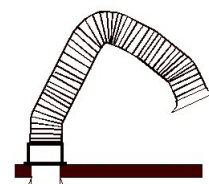
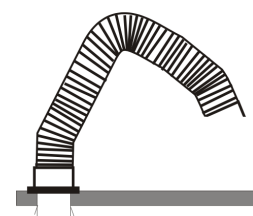

For samme punktsug monteret med grå aluminium lamineret plastslange.

Brug varenummer. Eksempel: JPB1000xxxSTDHG eller JPB1000xxxKOBG

For samme punktsug men monteret med polyuretan slange i hvid.

Brug varenummer. Eksempel: JPB1000xxxSTDHPS eller JPB1000xxxKOBPS

Dimensioneringstabel*

Dimension Ø 100		Rækkevidde 850		
Luftmængde	m ³ /h	100	125	150
Trykfald	Pa	54	81	114
Lufthastighed i kanal	m/s	3,5	4,4	5,3

Dimension Ø 125		Rækkevidde 850		
Luftmængde	m ³ /h	200	250	300
Trykfald	Pa	78	113	161
Lufthastighed i kanal	m/s	4,5	5,6	6,7

Dimension Ø 160		Rækkevidde 850		
Luftmængde	m ³ /h	300	400	500
Trykfald	Pa	55	95	139
Lufthastighed i kanal	m/s	4,1	5,5	6,9

* Målingerne er udført i eget testcenter. Målepunktet er placeret 6. gange Ø fra punktsug og i jævn luftstrømning.

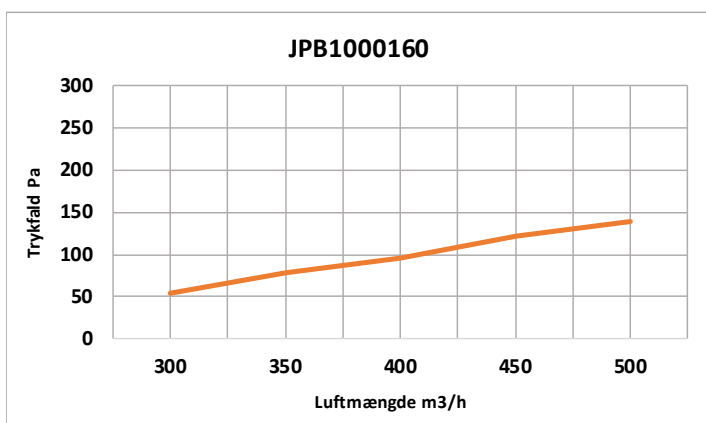
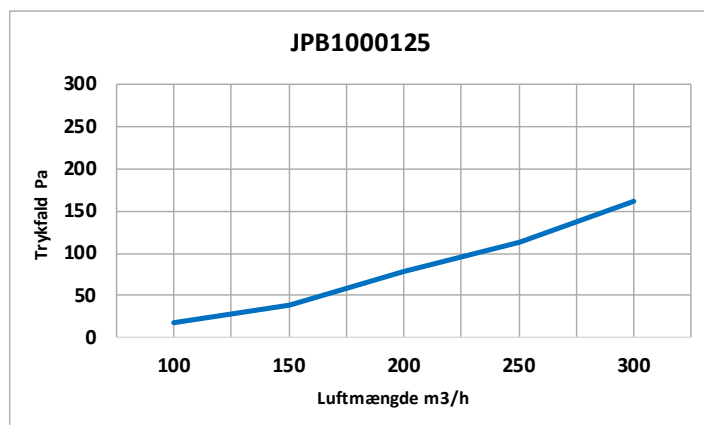
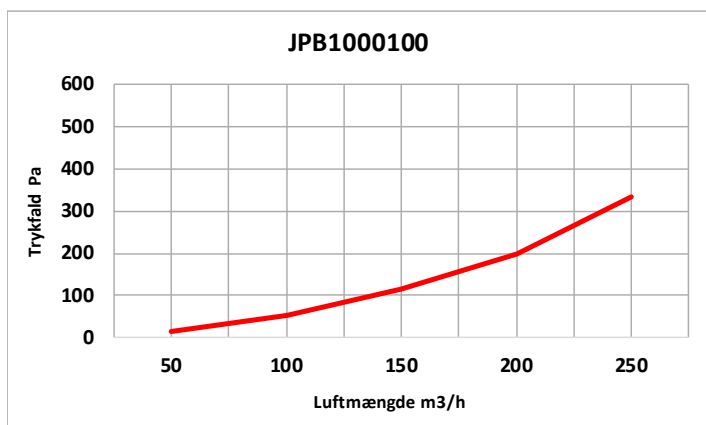

Type JPT 1000 Dobbelt Punktsug

Type JPT1000xxx160

Dobbelt punktsug monteret i et hvidlakeret T-stykke.

Punktsug kan monteres ved anvendes af enten vægkonsol eller loftkonsol.

Punktsug er som standard monteret med hvid aluminium lamineret plastslange, Combidec i Hvid Ral 9016.

Punktsug leveres færdig samlet.

Punktsug leveres med enten valgfri sugehoved, fast monteret tragtsugehoved (STDH) eller koblingssugehoved (KOB).

Spjæld og tilbehør kan monteres på Flexoduct® Punktsug mod tillægspris.

Se side 38-41 for loftkonsol.

Se side 56-68 for tilbehør.

Punktsug uden sugehoved - Type JPT / Rækkevidde 1000 mm		
Varenr.	Dimension [mm]	Rækkevidde [mm]
JPT1000100160	Ø 100	1000
JPT1000125160	Ø 125	1000
Punktsug med tragtsugehoved - Type JPT / Rækkevidde 1000 mm		
JPT1000100160STDH	Ø 100	1000
JPT1000125160STDH	Ø 125	1000
Punktsug med koblingssugehoved - Type JPT / Rækkevidde 1000 mm		
JPT1000100160KOB	Ø 100	1000
JPT1000125160KOB	Ø 125	1000



For samme punktsug monteret med grå aluminium lamineret plastslange.

Brug varenummer. Eksempel: JPT1000xxx160STDHG eller JPT1000xxx160KOBG

For samme punktsug men monteret med polyuretan slange i hvid.

Brug varenummer. Eksempel: JPT1000xxx160STDHPS eller JPT1000xxx160KOBPS

Dimensioneringstabel*

Dimension Ø 100		Rækkevidde 1000		
Luftmængde	m ³ /h	100	150	200
Trykfald	Pa	31	75	123
Lufthastighed i kanal	m/s	3,5	5,3	7,1

Dimension Ø 125		Rækkevidde 1000		
Luftmængde	m ³ /h	200	250	300
Trykfald	Pa	44	71	104
Lufthastighed i kanal	m/s	4,5	5,6	6,7

*Punktsuget er målt monteret på en standard loftkonsol, længde 1000 mm. Alle målinger er udført i eget testcenter. Målepunktet er placeret 6. gange Ø fra punktsuget og i jævn luftstrømning.

Bemærk: De angivne luftmængder er hovedluftmængden til punktsuget.

JRV anbefaler, at punktsuget udføres med spjæld og at systemet trykstyres.

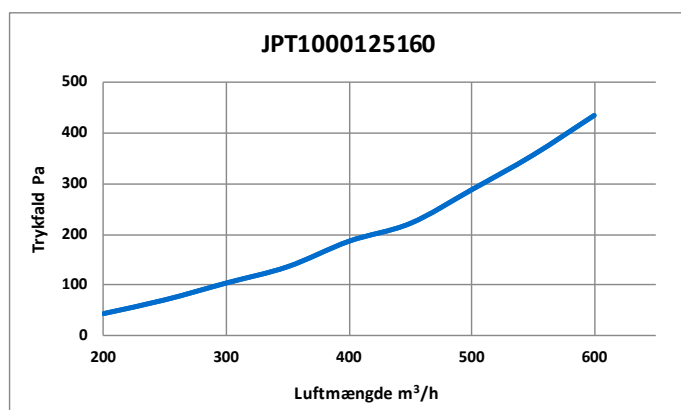
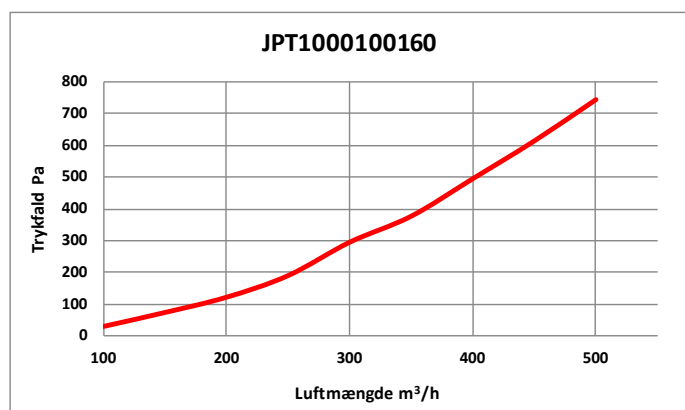

Ekstra sugested til JPFDD

Ståldele, Hvidlakeret RAL 9016



Ekstra sugested til JPFDD, eksklusiv løs prop	
Varenr.	Dimension [mm]
JPFDD100	Ø 100
JPFDD125	Ø 125
JPFDD160	Ø 160

Løs prop til JPFDD

Ståldele, Hvidlakeret RAL 9016



Løs prop til JPFDD	
Varenr.	Dimension [mm]
JPFDP100	Ø 100
JPFDP125	Ø 125
JPFDP160	Ø 160

Reserve dele til punktsug

Ståledele, bestående af indvendig fleksibel arm med bremseklodser, kardanled og møtrik

Hvidlakeret RAL 9016



Reservedel til Punktsug. Type: JPV, JPL, JPF og JPFD	
Varenr.	Beskrivelse
FLEX700	Reservedel til JPV700, JPL700, JPF700 og JPFD700
FLEX1000	Reservedel til JPV1000, JPL1000, JPF1000, JPFD1000, JPV1500, JPL1500, JPV2000, JPL2000, JPV3000 og JPL3000

Reserve dele til punktsug

Ståledele, bestående af indvendig fleksibel arm med bremseklodser, kardanled og møtrik

Hvidlakeret RAL 9016









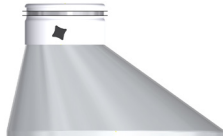

Reservedel til Punktsug. Type: JPB	
Varenr.	Beskrivelse
FLEXJPB700	Reservedel til JPB700
FLEXJPB1000	Reservedel til JPB1000

Sugehoveder med koblingsfatning (KOB)

Sugehoveder fremstillet i plastklar PETG eller hvidlakeret aluminium, RAL 9016.









Kontakt os for specialsugehoveder.

Sugehoveder for kobling			
	Varenr.	Beskrivelse	Tilslutning i mm
	POLY145245100KOB	Rektangulær sugehoved 145x245 mm Plastklar PETG	Ø 100
	POLY230360100KOB POLY230360125KOB	Rektangulær sugehoved 230x360 mm Plastklar PETG	Ø 100 / Ø 125
	POLY280100KOB POLY280125KOB	Excentrisk sugehoved Ø 280 mm Plastklar PETG	Ø 100 / Ø 125
	POLY250100KOB POLY250125KOB POLY250160KOB	Tragtformet sugehoved Ø 250 mm Plastklar PETG	Ø 100 / Ø 125 / Ø 160
	POLY410100KOB POLY410125KOB POLY410160KOB	Kuppelformet sugehoved Ø 410 mm Plastklar PETG	Ø 100 / Ø 125 / Ø 160
	POLY610100KOB POLY610125KOB	Kuppelformet sugehoved Ø 610 mm Plastklar PETG	Ø 100 / Ø 125
	SUGH100KOB SUGH125KOB SUGH160KOB	Tragtsugehoved Hvidlakeret galvaniseret stål	Ø 100 / Ø 125 / Ø 160
	ALU250100KOB ALU250125KOB	Tragtformet sugehoved Ø 250 mm Hvidlakeret aluminium	Ø 100 / Ø 125

Sugehoveder for fastmontage (F)

Sugehoveder fremstillet i plastklar PETG eller hvidlakeret aluminium, RAL 9016.

Kontakt os for specialsugehoveder.





Sugehoveder for fastmontage			
	Varenr.	Beskrivelse	Tilslutning i mm
	POLY145245100F	Rektangulær sugehoved 145x245 mm Plastisk PETG	Ø 100
	POLY230360100F POLY230360125F	Rektangulær sugehoved 230x360 mm Plastik PETG	Ø 100 / Ø 125
	POLY280100F POLY280125F	Excentrisk sugehoved Ø 280 mm Plastklar PETG	Ø 100 / Ø 125
	POLY250100F POLY250125F POLY250160F	Tragtformet sugehoved Ø 250 mm Plastklar PETG	Ø 100 / Ø 125 / Ø 160
	POLY410100F POLY410125F POLY410160F	Kuppelformet sugehoved Ø 410 mm Plastklar PETG	Ø 100 / Ø 125 / Ø 160
	POLY610100F POLY610125F	Kuppelformet sugehoved Ø 610 mm Plastklar PETG	Ø100 / Ø 125
	SUGH100F SUGH125F SUGH160F	Tragtsugehoved Ø 100 i Hvid plast Ø 125 og Ø 160 i hvidlak- eret galvaniseret stål	Ø 100 / Ø 125 / Ø 160
	KOB100F KOB125F KOB160F	Koblingsugehoved Hvidlakeret galvaniseret stål	Ø 100 / Ø 125 / Ø 160
	ALU250100F ALU250125F	Tragtformet sugehoved Ø 250 mm Hvidlakeret aluminium	Ø 100 / Ø 125

Sugehoveder for Flexoduct® Kildefilter med koblingsfatning

Sugehoveder fremstillet i plastklar PETG eller hvidlakeret aluminium, RAL 9016.

For isætning af Flexoduct® Kildefilter enten for montering på koblingssugehoved (KOB) eller for fastmontage (F).

Kontakt os for specialsugehoveder.

Sugehoveder for F6 Flexoduct® Kildefilter 100x100			
	Varenr.	Beskrivelse	Tilslutning
	POLYKFL250100	Tragtformet sugehoved Ø 250 mm Plastklar PETG OBS: Kan kun monteres på tragtsugehoved	Ø 100
	POLYKFL410100	Kuppel formet sugehoved Ø 410 mm Plastklar PETG OBS: Kan kun monteres på tragtsugehoved	Ø 100
	ALUKFL250100KOB ALUKFL250125KOB ALUKFL250100F ALUKFL250125F	Tragtformet sugehoved Ø 250 mm Hvidlakeret aluminium	Ø 100 / Ø 125
Sugehoveder for F6 Flexoduct® Kildefilter 160x160			
	POLYKFS410100KOB POLYKFS410125KOB POLYKFS410160KOB POLYKFS410100F POLYKFS410125F POLYKFS410160F	Kuppelformet sugehoved Ø 410 mm Plastklar PETG	Ø 100 / Ø 125 / Ø 160
	POLYKFS250250125KOB POLYKFS250250160KOB POLYKFS250250125F POLYKFS250250160F	Firkantet sugehoved 250X250 mm Plastklar PETG	Ø 125 / Ø 160

Sugehoveder for Flexoduct® Kildefilter, "Clic-on"

Sugehoveder fremstillet i plastklar PETG eller hvidlakeret aluminium, RAL 9016.

OBS: Flexoduct® Kildefilter kan **kun** monteres på tragtsugehoved: **Type SUGH100**.

Kontakt os for specialsugehoveder.

Sugehoveder for HEPA H13 Flexoduct® Kildefilter		
	Varenr.	Plastklar PETG
	CLICON250	Clic-on Tragtformet sugehoved Ø 250 mm Plastklar PETG OBS: Kan kun monteres sammen med kildefilter og tragtsugehoved
	CLICON410	Clic-on Kuppelformet sugehoved Ø 410 mm Plastklar PETG OBS: Kan kun monteres sammen med kildefilter og tragtsugehoved
Flexoduct® Kildefilter		
	902102	Flexoduct® Kildefilter i uorganisk materiale 100x100x32 mm F6 Leveres i kasse med 10 stk.
	902103	Flexoduct® Kildefilter i uorganisk materiale 160x160x32 mm F6 Leveres i kasse med 5 stk.
	902101	Flexoduct® Kildefilterholder HEPA H13 Leveres enkelt stk. Anvendes sammen med Clic-on sugehoveder
	903102	Flexoduct® Kildefilterholder For udskiftelige filter 100x100x32 mm Leveres enkelt stk. Anvendes sammen med tragtsugehoved Ø 100 og Clic-on sugehoveder

Spjæld

Hvid



Spjæld til sugehoved	
Varenr.	Dimension [mm]
SPJS100	Ø 100
SPJS125	Ø 125
SPJS160	Ø 160

Net

Stål

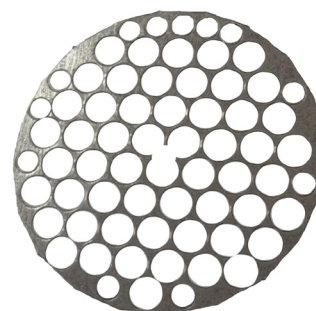

Net til sugehoved	
Varenr.	Dimension [mm]
NET100	Ø 100
NET125	Ø 125
NET160	Ø 160

Overtryksspjæld

Stål



Overtryksspjæld	
Varenr.	Dimension [mm]
OVS100	Ø 100
OVS125	Ø 125
OVS160	Ø 160

Induktivføler

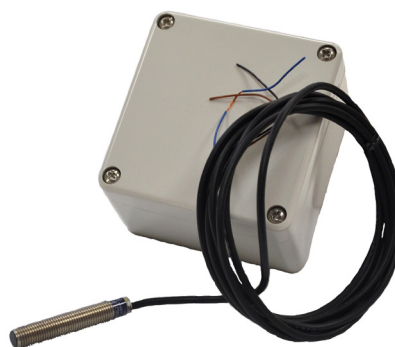

Induktivføler til montage i sugehoved. For start og stop af motorspjæld eller ventilator.
Leveres hhv. i 24V eller 230V

Varenr.	Volt
60576	24V
60577	230V

Afkortning af loftkonsol eller rør

Ståledele, Hvidlakeret RAL 9016

Mod et tillæg tilbydes at levere loftkonsol eller rør efter specifikke mål.



Afkortning af loftkonsol eller rør		
Varenr.	Dimension [mm]	Længde
AFKORTNING	Ø 100 / Ø 125 / Ø 160	Efter ønske

Afstivning til loftkonsol

Ståledele, Halsjern med beslag, Hvidlakeret RAL 9016

Ved køb af konsolrør med en længde over 1500 mm, anbefales at vurdere brug af afstivning til loftkonsol.

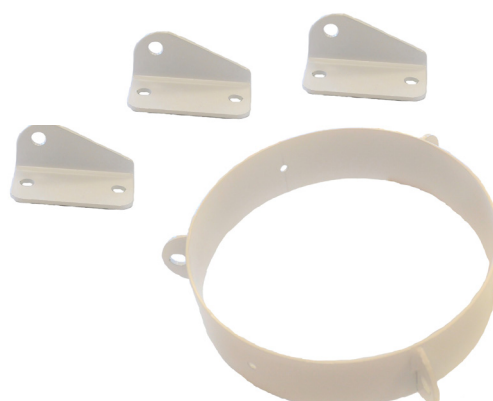

Afstivning til loftkonsol, Halsjern med beslag	
Varenr.	Dimension [mm]
JPL100HJ	Ø 100
JPL125HJ	Ø 125
JPL160HJ	Ø 160

Beslag for ekstra lang vægkonsol

Ståledele, Hvidlakeret RAL 9016

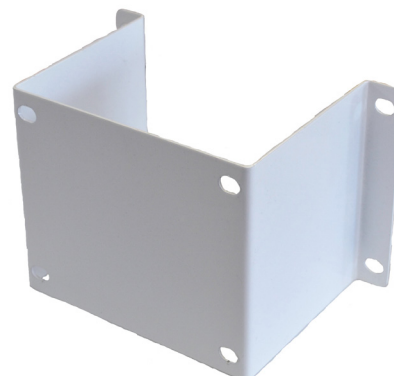
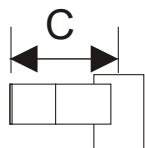

Beslag for ekstra lang vægkonsol		
Varenr.	Dimension [mm]	Længde C
JPVK200100	Ø 100	200 mm
JPVK300100	Ø 100	300 mm
JPVK200125	Ø 125	200 mm
JPVK300125	Ø 125	300 mm
JPVK200160	Ø 160	200 mm
JPVK300160	Ø 160	300 mm

Montagebøjle til JPV

Ståledele, Hvidlakeret RAL 9016

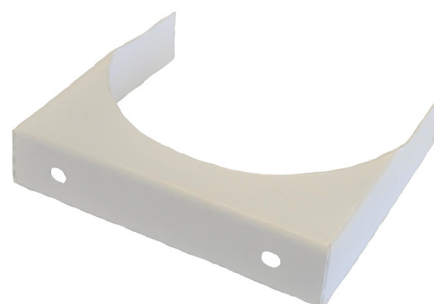

Montagebøjle med centermål passende til JPV	
Varenr.	Dimension [mm]
FAPV100	Ø 100
FAPV125	Ø 125
FAPV160	Ø 160

Montagebøjle

Ståldele, Hvidlakeret RAL 9016

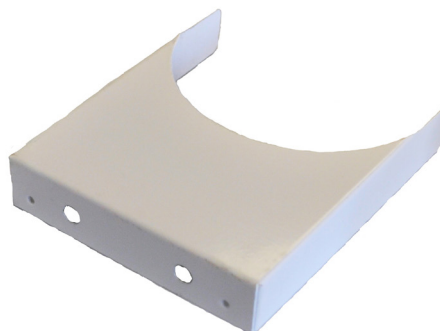

Montagebøjle	
Varenr.	Dimension [mm]
FAH100	Ø 100
FAH125	Ø 125
FAH160	Ø 160

Halsjern

Ståldele, Hvidlakeret RAL 9016



Halsjern	
Varenr.	Dimension [mm]
UVH100	Ø 100
UVH125	Ø 125
UVH160	Ø 160

Hvid aluminium lamineret plastslange

Combidec, Hvid



Aluminium lamineret plastslange i kasse med 10 meter. Type: Combidec, Hvid

Varenr.	Dimension [mm]	Længde [mtr.]
SLANGEH100	Ø 100	10
SLANGEH125	Ø 125	10
SLANGEH160	Ø 160	10

Grå aluminium lamineret plastslange

Combidec, Grå



Aluminium lamineret plastslange i kasse med 10 meter. Type: Combidec, Grå

Varenr.	Dimension [mm]	Længde [mtr.]
SLANGEG100	Ø 100	10
SLANGEG125	Ø 125	10
SLANGEG160	Ø 160	10

Polyurethanslange

Polyurethan, Hvid



Polyurethanslange i metermål. Type: PP, Hvid		
Varenr.	Dimension [mm]	Længde [mm]
POLYS100	Ø 100	1000
POLYS125	Ø 125	1000
POLYS160	Ø 160	1000

Plastbinder

Hvid



Plastbindere / Strips, Hvid	
Varenr.	Dimension [mm]
PLASTB100	Ø 100
PLASTB125	Ø 125
PLASTB160	Ø 160



**HOS OS ER
KUNDEN ALTID
i CENTRUM**

Kontakt os

JRV A/S

Nimbusvej 10

DK-2670 Greve

CVR: 26208742

Tlf.: +45 43 950 950

E-mail: sales@jrv.dk

Web: www.jrv.dk

Følg os på [LinkedIn](#)



Vi sikrer et sundt og bedre arbejdsmiljø

Du skal vælge at handle hos JRV A/S, hvis du ønsker:

- Kompetent rådgivning
- Et firma med mere end 40 års erfaring
- Et firma der altid benytter den nyeste viden på markedet
- Nem bestilling
- Hvor der altid er fokus på den gode kommunikation
- Stort sortiment
- Fleksibilitet
- God service
- Produkter af højeste kvalitet
- Leveringssikkerhed
- Skræddersyet løsninger efter dit behov
- Ambitiøse medarbejdere med stor passion for sit fag

Version 4

18.03.2020

